

ROTENSO[®]
Live better

SK

SK

RONI

S E R I E S

JEDNOTKY IDU &
ODU



NÁVOD NA POUŽITIE **POUŽÍVATEĽSKÁ PRÍRUČKA**

MODELÝ/MODELY:

R26X

R35X

R50X

R70X

NÁSTENNÉ KLIMATIZÁCIE - RONI X

Návod na obsluhu

Obsah

PREKÁŽKY	3
ČASŤ 1. KONŠTRUKCIA ZARIADENIA	8
Vnútorná jednotka	8
Vonkajšia jednotka	8
Zobrazenie vnútornej jednotky	9
ČASŤ 2. PREVÁDZKA ZARIADENIA	10
Manuálne ovládanie zariadenia	10
Funkcia automatického reštartu	10
Núdzová funkcia	10
Pracovný rozsah	11
ČASŤ 3 ČISTENIE A ÚDRŽBA	12
Čistenie vnútornej jednotky	12
Čistenie výmenníka tepla	12
Údržba po sezóne	12
Výmena batérie	12
ČASŤ 4 BEZDRÔTOVÉ DIAĽKOVÉ OVLÁDANIE	13
Tlačidlá diaľkového ovládania	13
Ikony na displeji diaľkového ovládania	14
Výmena batérie	15
ČASŤ 5 FUNKCIE ZARIADENIA	17
Režim chladenia	17
Režim vykurovania	17
Režim odvlhčovania	17
Režim vetrania	17
Nastavenie rýchlosti ventilátora	17
Automatický režim	18
Zámok tlačidiel	18
Časovač	18
Automatické vetranie naslepo (Swing)	19
Funkcia Turbo	19
Funkcia ticha SILENCE	19
Funkcia ECO	19
Funkcia displeja (zobrazenie vnútornej jednotky)	20
Funkcia spánku	20
Čítim funkciu	20
Funkcia bezvetria	20
Funkcie čistenia vzduchu	20
Funkcia samočistenia	21
SMART funkcia vykurovania 8°C	21
Funkcia ANTI-MILDEW	21
ČASŤ 6 RIEŠENIE PROBLÉMOV	22
Možné chyby	22
Chybové signály na displeji	23
ZÁRUKA	24

PREVENTÍVNE OPATRENIA**VAROVANIE**

Zariadenie by mali inštalovať a servisovať len kvalifikované osoby. Inštalácia, uvedenie do prevádzky a servis zariadenia môžu byť nebezpečné a vyžadujú si odborné znalosti a školenie. Nesprávne nainštalované, pripravené alebo vymenené zariadenie nekvalifikovanými osobami môže spôsobiť vážne zranenie alebo dokonca smrť. Pri práci na zariadení dodržiavajte všetky bezpečnostné opatrenia uvedené v tejto príručke, na nálepkách a štítkoch na zariadení.

POUŽITIE:

Spotrebič nevyhadzujte do netriedeného komunálneho odpadu. Tento typ odpadu je potrebné odovzdať na špeciálne spracovanie.

Likvidácia spotrebiča spolu s ostatným domovým odpadom je nezákonná. Existuje niekoľko spôsobov likvidácie tohto typu zariadenia:

- A. Mesto organizuje zber elektronického odpadu, počas ktorého môžete bezplatne darovať svoje zariadenie.
- B. Pri kúpe novej jednotky predajca bezplatne prijme našu starú klimatizáciu.
- C. Výrobca si výrobok od zákazníka bezplatne vyzdvihne.
- D. Výrobky tohto typu, ktoré obsahujú cenné prvky, možno predať vo výkupni kovov.

Odhodením spotrebiča "do voľnej prírody" v y s t a v u j e t e seba a svojich blízkych zdravotným rizikám. Nebezpečné látky zo spotrebiča môžu preniknúť do podzemných vôd, čo predstavuje riziko, že sa dostanú do potravinového reťazca človeka.



PREKÁŽKY

Chladivo R32 používané v klimatizáciách Rotenso® je šetrné k životnému prostrediu. Sú to horľavé plyny bez zápachu. Okrem toho môžu byť horľavé a za určitých podmienok môžu spôsobiť požiar/výbuch. Dodržiavaním nasledujúcich upozornení a tabuľky predídete riziku požiaru alebo výbuchu. Klimatizáciu nainštalujte podľa pokynov v návode a používajte ju v súlade s jej určením.

V porovnaní s inými chladivami je R32 šetrné k životnému prostrediu, nepoškodzuje ozónovú zónu a jeho skleníkový efekt je veľmi nízky.

Podrobné špecifikácie a informácie o zakúpenom spotrebiči nájdete v technickom liste výrobku priloženom k spotrebiču (vrátane typu a množstva použitého chladiva, potenciálu globálneho otepľovania, ekvivalentu CO₂).

VAROVANIE

- Pred inštaláciou, používaním alebo údržbou jednotky si prečítajte návod na použitie.
- Nepoužívajte rozmrazovacie prostriedky, silné čistiace prostriedky ani iné látky ako tie, ktoré odporúča výrobca.
- Prístroj neprepichujte ani nehádzte.
- Prístroj nepoužívajte na miestach, kde sa nachádzajú stále zdroje tepla (napr. otvorený plameň, zapaľovacie zariadenia alebo elektrické ohrievače).
- Ak je potrebná údržba spotrebiča, je potrebné kontaktovať inštalatéra. Počas údržby musí personál prísne dodržiavať pokyny výrobcu. Údržbu nesmú vykonávať nekvalifikované osoby.
- Je potrebné dodržiavať vnútroštátne predpisy týkajúce sa používania chladív.
- Pri údržbe alebo likvidácii je potrebné odstrániť chladivo z jednotky.



DŮLEŽITÉ INFORMÁCIE

Pred inštaláciou a uvedením zariadenia do prevádzky si pozorne prečítajte návod na obsluhu, montáž a inštaláciu.



VAROVANIE: Nebezpečenstvo požiaru / horľavý materiál

PREKÁŽKY

BEZPEČNOSTNÉ PRAVIDLÁ



POZNÁMKA



- Pred inštaláciou a používaním zariadenia si prečítajte tento návod na obsluhu.
- Uistite sa, že základňa vonkajšej jednotky je pevne a stabilne namontovaná.
- Po inštalácii klimatizácie vykonajte skúšobný cyklus a zaznamenajte prevádzkové údaje.
- Skontrolujte, či je zásuvka správne uzemnená, inak ju vymeňte.
- Pri práci na svorkách musia byť všetky napájacie obvody odpojené od elektrickej siete.
- Počas inštalácie vnútornej aj vonkajšej jednotky nesmú mať deti prístup do priestoru inštalácie.
- Vnútorná jednotka klimatizácie musí byť chránená vhodnou poistkou proti rôznym typom prepätí.
- Menovitá hodnota poistky nainštalovanej v jednotke je T 5A / 250V
- Klimatizáciu môžu inštalovať len osoby s príslušnou kvalifikáciou.
- Uistite sa, že sieťové napätie zodpovedá napätiu uvedenému na typovom štítku spotrebiča. Udržujte zástrčku a káble v čistote. Sieťovú zástrčku správne zasuňte d o zásuvky, mala by byť pevne zatlačená d o zásuvky, aby ste predišli riziku úrazu elektrickým prúdom alebo požiaru.
- Čistenie a údržbu musia vykonávať kvalifikované osoby. Pred začatím prác je potrebné zariadenie najprv odpojiť od elektrickej siete.



- Zariadenie musí byť vybavené prvkami umožňujúcimi odpojenie od siete s oddelením kontaktov na všetkých póloch, ktoré zabezpečujú úplné odpojenie v podmienkach prepätia kategórie III.
- Prístroj neinštalujte v blízkosti horľavých látok (alkohol a pod.) alebo tlakových nádob (napr. aerosólových nádob).
- Ak sa má jednotka inštalovať na mieste bez vetracích zariadení, musia sa prijať vhodné opatrenia, aby sa zabránilo úniku chladiva do okolia, čo môže predstavovať riziko požiaru.
- Obal spotrebiča je recyklovateľný a mal by sa vyhadzovať do príslušných kontajnerov na odpad. Samotný spotrebič, sa po skončení životnosti musí odovzdať na osobitnom zbernom mieste.
- Klimatizačné zariadenia používajte len v súlade s návodom na obsluhu. Tento návod zohľadňuje všetky možné podmienky a situácie, ktoré môžu nastať.
- Klimatizáciu nikdy neinštalujte sami, vždy sa obráťte na špecializovaný technický personál.
- Klapka klimatizácie, ktorá zodpovedá za smer prúdenia vzduchu (žalúzia), musí byť v režime vykurovania nasmerovaná nadol a v režime chladenia nahor.
- Klimatizácia by mala byť vždy nastavená na najvhodnejšiu teplotu pre prevládajúce klimatické podmienky.
- Batérie v diaľkovom ovládači vyhodte do vhodnej recyklačnej nádoby.

PREKÁŽKY



POZNÁMKA



- Spotrebič môžu obsluhovať deti staršie ako 8 rokov, mentálne alebo telesne postihnuté osoby a osoby bez príslušných skúseností a znalostí, ak boli vopred riadne poučené. alebo sa to vykonáva pod dohľadom kompetentnej osoby. Deti by sa s klimatizáciou nemali hrať. Čistenie a údržbu nesmú vykonávať deti bez dozoru.
- Ak nemáte v úmysle spotrebič dlhší čas používať, odpojte ho od elektrickej siete a primerane nastavte žalúziu na smerovanie vzduchu.
- Ak spotrebič vydáva dym alebo zvláštny zápach horenia, okamžite odpojte napájanie a kontaktujte servisné oddelenie.
- Ak je spotrebič v prevádzke, neprepínajte ho vytažením zástrčky. Môže to spôsobiť iskrenie a požiar.
- Tento spotrebič bol navrhnutý na použitie v domácnosti, nesmie sa používať na iné účely, napríklad na sušenie oblečenia, chladenie potravín atď.
- Všetky opravy môže vykonávať len autorizované servisné stredisko výrobcu. Neodborné opravy vykonávané nekvalifikovanými osobami môžu používateľa vystaviť riziku úrazu elektrickým prúdom a poškodenia majetku.
- Prístroj vždy používajte s nasadeným vzduchovým filtrom. V opačnom prípade môže dôjsť k nadmernému hromadeniu prachu alebo nečistôt na vnútorných častiach klimatizácie, čo môže viesť k jej poruche.



- Používateľ je zodpovedný za to, aby jednotku nainštaloval kvalifikovaný technik, ktorý musí skontrolovať, či je klimatizácia uzemnená v súlade s platnými normami. a predpisy. Technik by mal namontovať termomagnetický spínač.
- Nikdy nebuďte dlhodobo priamo vystavení prúdeniu studeného vzduchu. Priamy a dlhodobé vystavenie chladnému vzduchu môže byť zdraviu škodlivé. Mimoriadnu opatrosť treba zachovávať, keď v miestnosti sú deti, chorí alebo starší ľudia.
- Skontrolujte, či je chladiaci systém tesný a či doň nepreniká vzduch alebo či nedochádza k úniku chladiva.
- Spotrebič musí byť nainštalovaný v súlade s národnými normami.

PREKÁŽKY



POZNÁMKA



- Nijako nemeňte vlastností a účel zariadenia.
- Keď je klimatizácia zapnutá a v prevádzke, nenechávajte okná alebo dvere dlhší čas otvorené.
- Na jednotku nelezte ani ju neumiestňujte na žiadny predmet. Neumiestňujte naň žiadne ťažké alebo horúce predmety.
- Napájací kábel spotrebiča neohýbajte, neťahajte zaň ani ho nestláčajte, tieto činnosti ho môžu poškodiť. Ak je elektrický kábel poškodený, obráťte sa na servisné oddelenie, ktoré ho vymení. W
V opačnom prípade hrozí nebezpečenstvo úrazu elektrickým prúdom alebo požiaru.
- Nedotýkajte sa zariadenia mokkými alebo vlhkými rukami.
- Neblokujte prívod a odvod vzduchu z klimatizácie a vonkajšej jednotky. Ich zablokovanie zníži účinnosť jednotiek a spôsobí poruchy a poškodenie.



- Spotrebič neinštalujte v priestoroch, kde môže vzduch obsahovať plyn a kde bude vystavený pôsobeniu mastných, sírnych látok a pod. Prístroj neinštalujte v blízkosti zdrojov tepla.
- Spotrebič nesmú obsluhovať deti mladšie ako 8 rokov, mentálne alebo telesne postihnuté osoby alebo osoby bez príslušných skúseností a znalostí.
- Dlhé a priame pôsobenie studeného vzduchu na rastliny a živočíchy môže mať na ne negatívny vplyv.
- Spotrebič neinštalujte v mokrých alebo vlhkých priestoroch (napr. v kúpeľni). Môže dôjsť k poškodeniu elektrickej izolácie a úrazu elektrickým prúdom.
- Prúd vzduchu z klimatizácie nesmerujte na rastliny alebo zvieratá.
- Do zariadenia nekladajte žiadne predšádky, mohlo by dôjsť k poraneniu.

ČASŤ 1. KONŠTRUKČNÉ ZARIADENIE

1. VNÚTORNÁ JEDNOTKA

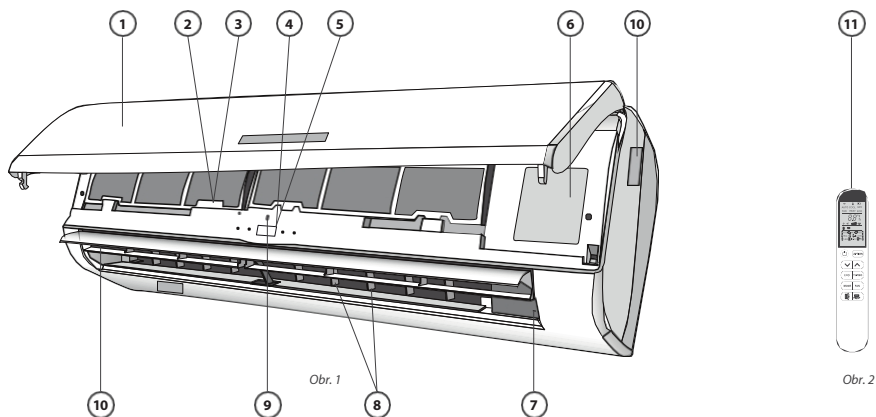

- | | |
|--|--|
| <ol style="list-style-type: none"> 1. Predný panel 2. Vzduchový filter 3. Prídavný vzduchový filter (voliteľný) 4. LED displej 5. Prijímač signálu 6. Kryt svorkovnice | <ol style="list-style-type: none"> 7. Ionizátor vzduchu (len niektoré modely) 8. Vertikálne žalúzie 9. Núdzové tlačidlo 10. Žalúzia pre smer prúdenia vzduchu 11. Pilot |
|--|--|

2. VONKAJŠIA JEDNOTKA

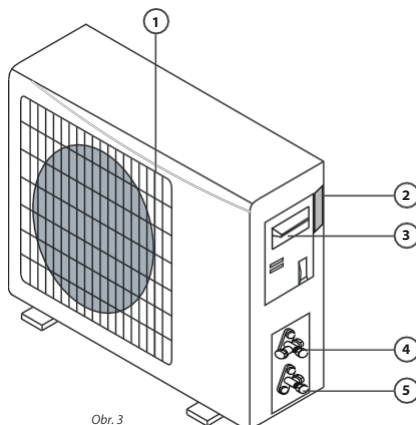

1. Mriežka výstupu vzduchu
2. Hodnotiaci štítok
3. Kryt svorkovnice
4. Plynový ventil
5. Kvapalinový ventil

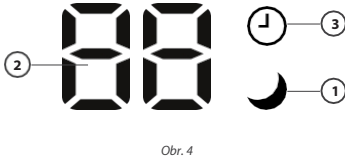

ČASŤ 1. KONŠTRUKCIA ZARIADENIA

3. ZOBRAZENIE VNÚTORNEJ JEDNOTKY



1.  **LED DIÓDA SLEEP**
Funkcia spánku signálu
2.  **DISPLAY**
 1. Svieti počas prevádzky TIMER, keď je klimatizácia v prevádzke.
 2. Ak sa vyskytne chyba, zobrazí sa kód chyby.
3.  **ČASOVAC**
Svieti počas prevádzky TIMER



POZNÁMKA

Všetky ilustrácie použité v tejto príručke slúžia len na ilustračné účely. Operácie a funkcie sa nemenia.

ČASŤ 2. PREVÁDZKA

1. MANUÁLNE OVLÁDANIE JEDNOTKY

Vnútorne jednotky sú vybavené tlačidlom, ktoré umožňuje ovládanie jednotky pri poruche diaľkového ovládania. Prístup k nemu je možný otvorením predného panela. Tlačidlo by sa malo používať len v prípade poruchy bezdrôtového diaľkového ovládania alebo potreby servisu.

2. FUNKCIA AUTOMATICKÉHO REŠTARTU

Zariadenie je výrobcom vybavené funkciou automatického reštartu. V prípade náhleho výpadku napájania si pamäťový modul pamätá nastavenia z obdobia pred výpadkom napájania. Po obnovení napájania sa zariadenie automaticky reštartuje so všetkými predchádzajúcimi nastaveniami, ktoré pamäťová funkcia zachováva.

- **Ak chcete deaktivovať funkciu AUTO-RESTART**, postupujte takto:
 1. Vypnite klimatizáciu a odpojte ju od zdroja napájania
 2. Stlačte núdzové tlačidlo a medzitým pripojte klimatizáciu k zdroju napájania.
 3. Nechajte stlačené núdzové tlačidlo aspoň 10 sekúnd, kým sa neozvú štyri krátke pípnutia, po ktorých sa funkcia AUTO-RESTART deaktivuje.
- **Ak chcete aktivovať funkciu AUTO-RESTART**, postupujte rovnako, kým neuslyšíte tri krátke pípnutia

3. NÚDZOVÁ FUNKCIA

Ak bezdrôtový diaľkový ovládač zlyhá alebo je potrebná údržba, otvorte predný panel jednotky pod vhodným uhlom, aby ste dosiahli na núdzové tlačidlo, a postupujte podľa nižšie uvedených pokynov:

1. Jedným stlačením tlačidla (jedno pípnutie) sa zariadenie spustí v režime chladenia.
2. Stlačením tlačidla dvakrát v priebehu 3 sekúnd (dve pípnutia) sa zariadenie spustí v režime vykurovania.
3. Ak chcete prístroj vypnúť, stlačte tlačidlo znova (jedno dlhé pípnutie).
4. Po 30 minútach nútenej prevádzky sa klimatizácia automaticky spustí v režime chladenia s automatickou rýchlosťou ventilátora.

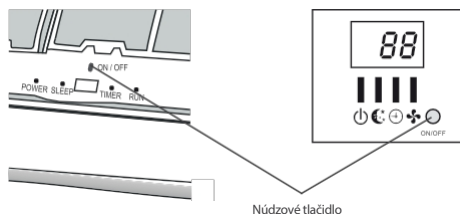

Núdzové tlačidlo

Obr. 5



POZNÁMKA

Na niektorých modeloch môže byť núdzové tlačidlo umiestnené pod panelom na pravej strane zariadenia.

ČASŤ 2. PREVÁDZKA ZARIADENIA

4. OBSAH PRÁCE

Teplota	Režim	Režim chladenia	Režim vykurovania
Prevádzkový rozsah miestnosti		17°C~32°C	0°C ~ 30°C
Vonkajší pracovný rozsah		-15°C~53°C	-20°C ~ 30°C



POZNÁMKA

Ak sa zariadenie zapne ihneď po vypnutí alebo po zmene režimu počas prevádzky, nemusí fungovať okamžite. Ide o normálnu bezpečnostnú činnosť spotrebiča. V takom prípade je potrebné počkať približne 3 minúty.

ČASŤ 3 ČISTENIE A ÚDRŽBA

Na udržanie správneho výkonu klimatizácie je potrebná pravidelná údržba. Pred vykonaním akejkoľvek údržby odpojte napájanie vytiahnutím zástrčky zo zásuvky.

1. ČISTENIE VNÚTORNEJ JEDNOTKY

Prachový filter

1. Otvorte predný panel jednotky podľa smeru šípkov.
2. Jednou rukou držte predný panel zdvihnutý a druhou rukou vyberte vzduchový filter.
3. Filter čistite pod tečúcou vodou; ak je znečistený olejom, môžete ho umyť teplou vodou (nie vyššou ako 45 °C). Nechajte vyschnúť na chladnom a suchom mieste.
4. Jednou rukou držte predný panel zdvihnutý a druhou rukou vložte vzduchový filter.
5. Zatvorte predný panel jednotky.

Elektrostatický filter a ostatné filtre (ak sú namontované) s a nesmú umývať ani regenerovať a každých 6 mesiacov sa musia vymeniť za nové.



Obr. 6

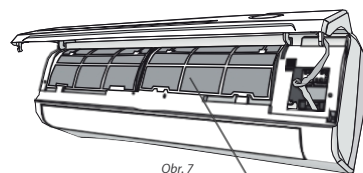

Obr. 7

Prachový filter

2. ČISTENIE VÝMENNÍKA TEPLA

1. Otvorte predný panel spotrebiča až do najširšieho uhlia a potom ho odpojte od závesov.
2. Vnútornú jednotku vyčistíte handričkou a neutrálnym mydlom. Nikdy nepoužívajte agresívne rozpúšťadlá alebo čistiace prostriedky.
3. Ak je vonkajšia jednotka upchatá, odstráňte lístie, odpad a prach prúdom vzduchu alebo trochou vody.

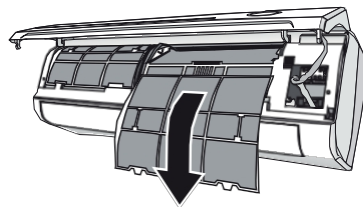

Obr. 8

3. POSEZÓNNA ÚDRŽBA

1. Odpojte automatický spínač alebo zástrčku spotrebiča.
2. Vyčistite a vymeňte filtre.
3. Počas slnečného dňa by mala klimatizácia bežať niekoľko hodín v režime "iba ventilátor", aby sa vnútro jednotky mohlo úplne vysušiť.

4. VÝMENA BATÉRIE

Ak nepočujete potvrdzovací signál z vnútornej jednotky alebo nefunguje LCD displej, možno bude potrebné vymeniť batérie. Na tento účel odstráňte kryt na zadnej strane diaľkového ovládača a vložte nové batérie podľa symbolov + a -. Používajte len nové batérie a vymieňajte ich len vtedy, keď je klimatizácia vypnutá



VAROVANIE

Batérie nevyhadzujte do bežného odpadu, ale do špeciálnych nádob umiestnených na zberných miestach.

ČASŤ 4. BEZDRÔTOVÉ DIALĽKOVÉ OVLÁDANIE

1. TLAČIDLÁ DIALĽKOVÉHO OVLÁDANIA

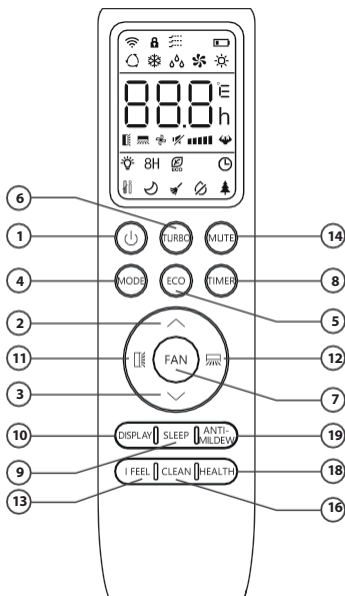

GOTE

Nie.	Tlačidlo	Funkcia
1.		Zapnutie/vypnutie klimatizácie.
2.		Zvyšuje nastavenie teploty/času.
3.		Zníži teplotu nastavenia času.
4.	REŽIM	Výber prevádzkového režimu klimatizácie: AUTO, COOL (chladenie), DRY (odvlhčovanie), FAN (ventilátor), HEAT (vykurovanie).
5.	ECO	Zapnutie/vypnutie funkcie ECO. Dlhým stlačením zapnete/vypnete funkciu ohrevu na 8 °C (v závislosti od modelu).
6.	TURBO	Zapnutie/vypnutie funkcie TURBO.
7.	FAN	Voľba rýchlosti ventilátora: Automatický / stlmený (stlmený) / nízky (nízky) / nízky - stredný (stredne nízky) / stredný (stredný) / stredne vysoký (stredne vysoký) / vysoký (vysoký) / Turbo
8.	ČASOVAČ	Časovač. Nastavuje čas zapnutia/vypnutia klimatizácie
9.	SLEEP	Zapnutie/vypnutie funkcie SLEEP.
10.	DISPLAY	Zapnutie/vypnutie LED displeja.
11.		Aktivácia/deaktivácia vetrania horizontálnej žalúzie nahor/dole.
12.		Zapnutie/vypnutie ľavého/právneho vejára horizontálnych žalúzií.
13.	ČÍTIM SA	Zapnutie/vypnutie funkcie I FEEL.















ČASŤ 4 BEZDRÔTOVÉ DIAĽKOVÉ OVLÁDANIE

Nie.	Tlačidlo	Funkcia
14.	MUTE	Zapnutie/vypnutie funkcie SILENCE na stlmenie klimatizácie
15.	REŽIM + ČASOVAČ	Zapnutie/vypnutie funkcie uzamknutia kľúča
16.	CLEAN	Zapnutie/vypnutie funkcie samočistenia SELF-CLEAN (vybrané modely)
17.	FAN + MUTE	Aktivácia/deaktivácia funkcie WINDLESS (vybrané modely)
18.	ZDRAVIE	Zapnutie/vypnutie funkcie čistenia vzduchu (vybrané modely)
19.	ANTI-MILDEW	Zapnutie/vypnutie funkcie prevencie proti plesniam.



POZNÁMKA

- Zobrazenie a niektoré funkcie diaľkového ovládania sa môžu líšiť v závislosti od modelu.
- Tvar, usporiadanie tlačidiel a indikátorov sa môže v jednotlivých modeloch líšiť, ale ich funkcia je rovnaká.
- Zariadenie potvrdí prijatie každého tlačidla zvukovým signálom.

2. IKONY NA DISPLEJI DIAĽKOVÉHO OVLÁDANIA

Nie.	Symbol	Význam
1.		Indikátor spotreby batérie
2.		Automatický režim
3.		Režim chladenia
4.		Režim odvlhčovania
5.		Režim vetrania (len ventilátor)
6.		Režim vykurovania
7.		Režim ECO
8.		Časovač
9.		Indikátor teploty
10.		Rýchlosť ventilátora: Automatický/nizky/nízky-stredný/stredne vysoký/vysoký
11.		Režim stlmenia
12.		Režim TURBO
13.		Automatické horizontálne vetranie žalúzií (hore a dole)
14.		Automatické vertikálne vetranie žalúzií (vľavo-vpravo)

ČASŤ 4 BEZDRÔTOVÉ DIALKOVÉ OVLÁDANIE

Nie.	Symbol	Význam
15.		Funkcia spánku
16.		Funkcie čistenia vzduchu
17.		Funkcia I FEEL
18.	8H	Funkcia ohrevu SMART 8°C
19.		Indikátor signálu WiFi
20.		Indikátor jemného prúdenia vzduchu
21.		Zámok klávesnice
22.		Zapnutie/vypnutie displeja
23.		Funkcia samočistenia
24.		Funkcia prevencie plesní



POZNÁMKA

Zobrazenie a niektoré funkcie diaľkového ovládania sa môžu líšiť v závislosti od modelu.

3. VÝMENA BATÉRIE

Odstráňte kryt batérie zo zadnej strany diaľkového ovládača stlačením a posunutím klapky v smere vyznačenom šípkou. Nainštalujte batérie do diaľkového ovládača a potom nasadzte kryt batérií jeho posunutím späť na miesto.

1. Použite 2 batérie LRO3 AAA (1,5 V).

- Nepoužívajte nabíjateľné batérie.
- Keď už displej nie je čitateľný, vymeňte staré batérie za nové rovnakého typu.
- Batérie nevyhadzujte do netriedeného komunálneho odpadu. Tento druh odpadu je potrebné zbierať oddelene.

2. Vždy, keď do diaľkového ovládania prvýkrát vložíte batérie, môžete nastaviť typ ovládania na "len chladenie" alebo "ovládanie s ohrevom".

Po vložení batérií vypnite diaľkové ovládanie a postupujte takto.

1. **[MODE]** Stlačte a podržte tlačidlo, kým nezačne blikat ikona (), aby ste nastavili prevádzkový režim "iba chladenie".
2. **[MODE]** Stlačte a podržte tlačidlo, kým nezačne blikat ikona (), čím nastavíte režim vykurovania.

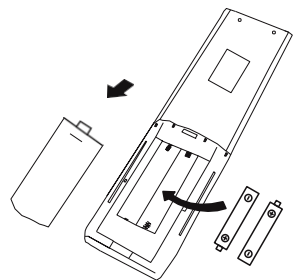

ČASŤ 4 BEZDRÔTOVÉ DIAĽKOVÉ OVLÁDANIE

POZNÁMKA: Ak je diaľkový ovládač nastavený na režim chladenia, funkciu vykurovania nie je možné aktivovať na jednotkách so zabudovaným vykurovacím čerpadlom. Ak si želáte resetovať, vyberte batérie a znova ich nainštalujte výberom príslušného režimu.

3. Zobrazenie teploty je možné naprogramovať z °C na °F.

1. **TURBO** Stlačením a podržaním na 5 sekúnd vstúpíte do režimu posunu;
2. **TURBO** Stlačte a podržte tlačidlo , potom vyberte požadovaný rozsah medzi °C a °F;
3. Potom uvoľnite tlačidlo a počkajte 5 sekúnd, funkcia sa nastaví.



POZNÁMKA

- Namierte diaľkový ovládač smerom ku klimatizácii.
- Skontrolujte, či sa medzi diaľkovým ovládačom a prijímačom signálu v zariadení nenachádzajú žiadne predmety.
- Diaľkový ovládač nikdy nevystavujte slnečnému žiareniu.
- Diaľkový ovládač držte vo vzdialenosti najmenej 1 m od televízora alebo iných elektrických spotrebičov.

ČASŤ 5. FUNKCIE ZARIADENIA

1. Režim chladenia (COOL)



Funkcia chladenia umožňuje klimatizácii ochladzovať miestnosť a zároveň znižovať vlhkosť.

[MODE] Ak chcete aktivovať funkciu chladenia (COOL), stlačajte tlačidlo, kým sa na displeji nezobrazí symbol .

✓ Pomocou tlačidiel a nastavte teplotu nižšiu, ako je teplota v miestnosti.

2. Režim vykurovania (HEAT)



Funkcia vykurovania umožňuje klimatizácii vykurovať miestnosť.

[MODE] Ak chcete aktivovať funkciu ohrevu (HEAT), stlačajte tlačidlo, kým sa na displeji nezobrazí symbol .

✓ Pomocou tlačidiel a nastavte vyššiu teplotu, ako je teplota v miestnosti.

POZNÁMKA

V režime HEAT môže jednotka automaticky aktivovať cyklus odmrazovania, ktorý je potrebný na odstránenie námrazy z kondenzátora, aby sa obnovila funkcia výmeny tepla. Tento postup zvyčajne trvá 2 až 10 minút.

Počas odmrazovania sa ventilátor vnútornej jednotky zastaví. Po odmrazovaní sa automaticky vráti do režimu HEAT.

3. Režim DRY



Táto funkcia znižuje vlhkosť vzduchu, čím sa zvyšuje komfort v miestnosti.

[MODE] Ak chcete nastaviť režim DRY, stlačajte tlačidlo, kým sa na displeji nezobrazí

ikona . Funkcia sa aktivuje s predvolenými továrenskými nastaveniami pre tento režim.

4. Režim vetrania (FAN) (nie tlačidlo FAN)



Režim vetrania je režim, v ktorom je aktívna iba funkcia vetrania.

[MODE] Ak chcete nastaviť režim vetrania (FAN), stlačajte tlačidlo, kým sa na displeji nezobrazí .

5. Nastavenie rýchlosti ventilátora (tlačidlo FAN)



Mení rýchlosť ventilátora.

[FAN] Stlačením tlačidla nastavte rýchlosť ventilátora, možno ju nastaviť cyklicky podľa poradia: VENTILÁTOR JE MOŽNÉ NASTAVIŤ PODĽA NASLEDOVNÉHO POSTUPU: AUTO/ MUTE/ LOW/ LOW-MID/ MID/ MID-HIGH/ HIGH/ TURBO.



ČASŤ 5 FUNKCIE ZARIADENIA

6. Automatický režim (AUTO)



Automatický režim.

[MODE] Ak chcete nastaviť režim AUTO, stlačte tlačidlo, kým sa na displeji nezobrazí . V režime AUTO sa prevádzkový režim klimatizácie nastaví automaticky podľa teploty v miestnosti.

7. Zámok tlačidiel

1. **[MODE]** Súčasným stlačením a podržaním tlačidla a aktivujete funkciu uzamknutia tlačidiel diaľkového ovládania. Ak ju chcete deaktivovať, zopakujte tento úkon.
2. Počas nastaveného zablokovania diaľkového ovládania nebude aktívne žiadne tlačidlo.

8. Časovač (TIMER) - TIMER ON



Umožňuje automatické zapnutie klimatizácie.

Keď je klimatizácia vypnutá, možno ju nastaviť na automatické zapnutie (TIMER ON). Ak to chcete urobiť, postupujte podľa nižšie uvedených pokynov:

1. **[TIMER]** Ak chcete nastaviť automatické inklúzívne zariadenie, po prvom stlačení sa na displeji zobrazia ikony a začnú blikať.
2. ↕ Stlačením tlačidla a nastavte požadovaný čas TIMER ON. Každým stlačením tlačidla sa čas zvýši/zníži o pol hodiny v rozmedzí od 0 do 10 h a o jednu v rozmedzí od 10 do 24 h.
3. **[TIMER]** Druhým stlačením tlačidla potvrdte zmeny.
4. Po nastavení ČASOVAČA nastavte požadovaný režim prevádzky klimatizácie: Stlačením tlačidla nastavte režim prevádzky: COOL (chladenie)/ **[MODE]** (vykurovanie)/AUTO/FAN (vetranie)/DRY (odvlhčovanie). **[FAN]** ↕ Stlačením tlačidla , nastavte požadovanú rýchlosť ventilátora a pomocou tlačidiel a nastavte požadovanú teplotu.

[TIMER] Nastavenia zrušíte stlačením tlačidla .

9. Časovač (TIMER) - TIMER OFF



Umožňuje automatické vypnutie klimatizácie.

Keď je klimatizácia zapnutá, je možné nastaviť jej automatické vypnutie (TIMER OFF). Ak to chcete urobiť, postupujte podľa nižšie uvedených pokynov:

1. Skontrolujte, či je zariadenie zapnuté.
2. **[TIMER]** Stlačte prvýkrát, ak chcete nastaviť iba automatické zariadenie.
3. ↕ Stlačením tlačidla a nastavte požadovaný čas vypnutia TIMER.
4. **[TIMER]** Druhým stlačením tlačidla potvrdte zmeny. **[TIMER]** Nastavenia zrušíte

stlačením tlačidla .

POZNÁMKA: Všetky nastavenia programovania sa musia vykonať do 5 sekúnd, inak sa nastavenie zruší.

ČASŤ 5 FUNKCIE ZARIADENIA

10. Automatické vetranie uzávierky (SWING)



1. Stlačením tlačidla SWING aktivujete funkciu žalúziového ventilátora,
 - a. Stlačením tlačidla aktivujete automatické vejárovanie horizontálnej žalúzie v smere hore-dole.



- b. Stlačením tlačidla aktivujete automatické vejárovanie vertikálnych žalúzií v smere zľava doprava.
 - c. Ak chcete zastaviť nastavenie žalúzie v aktuálnom uhle, stlačte znova vybrané tlačidlo SWING.
2. Podržaním tlačidla alebo na viac ako 3 sekundy možno zvoliť viac uhlov smeru prúdenia vzduchu.



POZNÁMKA

- Nikdy nenastavujte žalúzie ručne, môže dôjsť k vážnemu poškodeniu jemného mechanizmu!!!
- Nikdy nekladajte prsty, tyčinky ani iné predmety do otvorov na prívod alebo odvod vzduchu. Môže to spôsobiť nepredvídané poškodenie alebo zranenie.

11. Funkcia TURBO



TURBO Ak chcete aktivovať funkciu turbo, stlačte Displej zobrazí Stlačte znova, ak chcete funkciu zrušiť.

V režime CHLADENIE(COOL)/VYKUROVANIE, keď je zvolená funkcia TURBO, jednotka sa prepne do režimu rýchleho chladenia alebo vykurovania a pracuje s najvyššími otáčkami ventilátora.

12. Funkcia SILENCE (MUTE)



1. Stlačením tlačidla sa aktivuje funkcia SILENCE (na diaľkovom ovládači sa zobrazí ikona) a opätovným stlačením tohto tlačidla sa funkcia deaktivuje.
2. Funkcia SILENCE automaticky aktivuje rýchlosť ventilátora tak, aby pracoval na najnižšej možnej frekvencii, čím sa zníži hladina hluku na najnižšiu možnú úroveň a vytvorí sa tichá a príjemná miestnosť.
3. Stlačením tlačidla FAN/TURBO deaktivujete funkciu SILENCE. Okrem toho ju nemožno aktivovať v režime odvlhčovania.

13. Funkcia ECO



V režime ECO jednotka automaticky nastaví svoju prevádzku tak, aby šetrila energiu.

Stlačením tlačidla a na displeji sa zobrazí a jednotka bude pracovať v režime ECO. Opätovným stlačením tlačidla túto funkciu zrušíte.

POZNÁMKA: Funkcia ECO je k dispozícii v režime COOL aj HEAT.

ČASŤ 5 FUNKCIE ZARIADENIA

14. Funkcia DISPLAY (zobrazenie vnútornej jednotky)



Zapína/vypína LED displej na paneli klimatizácie.

DISPLAY Stlačením vypnete LED displej na paneli zariadenia. Opätovným stlačením zapnete LED displej.

15. Funkcia spánku (SLEEP)



Prednastavenie automatického prevádzkového programu.

SLEEP Stlačením aktivujete funkciu SLEEP a na displeji sa zobrazí Stlačením znova funkciu zrušíte.

Po 10 hodinách prevádzky klimatizácie v režime spánku sa jednotka prepne do predchádzajúceho režimu nastavenia.

16. Funkcia I FEEL



Táto funkcia umožňuje diaľkovému ovládaniu merať teplotu na aktuálnom mieste a vyslať signál do klimatizácie, aby optimalizovala teplotu vo vašom okolí a poskytovala lepší komfort.

I FEEL Stlačením aktivujete túto funkciu, na displeji sa zobrazí . Opätovným stlačením tlačidla túto funkciu zrušíte.

Funkcia I FEEL sa automaticky deaktivuje o 2 hodiny neskôr.

18. Funkcia WINDLESS (vybrané modely)

1. **FAN|MUTE** Zapnite vnútornú jednotku a prepnite ju do režimu COOL(CHLADENIE), potom stlačte a podržte tlačidlá a na 3 sekundy, aby ste aktivovali túto funkciu. Na displeji sa zobrazí Stlačením tlačidla znova zrušíte túto funkciu.
2. Táto funkcia automaticky zatvára vertikálne klapky a poskytuje príjemný pocit jemného vánku.

19. Funkcie čistenia vzduchu (ZDRAVIE) (vybrané modely)

1. **HEALTH** Zapnite klimatizáciu, stlačením aktivujte funkcie čistenia vzduchu, na displeji sa zobrazí . Opätovným stlačením funkciu zrušíte.
2. Po spustení možnosti ZDRAVIE sa aktivuje germicídne ultrafialové svetlo UV-C alebo funkcia bipolárnej ionizácie vzduchu.

ČASŤ 5 FUNKCIE ZARIADENIA

20. Funkcia samočistenia (SELF-CLEAN) (vybrané modely)

Voliteľné - len pre niektoré jednotky so zabudovaným tepelným čerpadlom. CLEAN AC Ak chcete aktivovať túto funkciu, najprv vypnite vnútornú jednotku a potom stlačte tlačidlo , budete počuť pípnutie, na LED displeji sa zobrazí , a na ikone diaľkového ovládania sa zobrazí .

1. Táto funkcia pomáha odstraňovať nahromadené nečistoty, baktérie atď. z vnútorného výparníka.
2. Táto funkcia bude fungovať približne 30 minút a potom sa vráti do prednastaveného režimu. Túto funkciu môžete zrušiť stlačením tlačidla počas procesu čistenia.

По окончании чистения alebo zrušení funkcie sa ozvú 2 pípnutia.

POZNÁMKA

- Je normálne, že počas čistenia vzniká hluk, pretože plast sa pri pôsobení tepla rozpína a pri pôsobení chladu sa zmršťuje.
- Túto funkciu odporúčame používať v nasledujúcich okolitých podmienkach, aby sa zachovali bezpečnostné opatrenia.

Vnútorná jednotka	Teplota < 30°C (86°F)
Vonkajšia jednotka	41°F (5°C) < Teplota < 86°F (30°C)

- Funkciu čistenia sa odporúča používať každé 3 mesiace.

21. Funkcia ohrevu SMART 8 °C (vybrané modely)

1. ECO 8°C 46°F Stlačením a podržaním tlačidla na 3 sekundy aktivujete túto funkciu, na displeji sa zobrazí ().
Opätovným stlačením tlačidla funkciu zrušíte.
2. Táto funkcia automaticky spustí režim vykurovania, keď teplota v miestnosti klesne pod 8 °C, a vráti sa do pohotovostného režimu, keď teplota dosiahne 9 °C.
3. Ak je teplota v miestnosti vyššia ako 18 °C, jednotka túto funkciu automaticky vypne.

22. Funkcia ANTI-MILDEW (vybrané modely)

1. ANTI-MILDEW V režime COOL / DRY stlačením aktivujete túto funkciu a na displeji sa zobrazí ;
2. Keď sa klimatizácia vypne z režimu COOL/DRY, klimatizácia bude bežať približne 15 minút, aby vysušila vnútornú jednotku;
3. Ak chcete túto funkciu zrušiť, stlačte toto tlačidlo znova alebo vyberte iný režim.

ČASŤ 6. RIEŠENIE PROBLÉMOV

1. MOŽNÉ CHYBY

Rozdelenie	Možné príčiny
Zariadenie nefunguje	Porucha napájania / poškodená zástrčka
	Chybný motor ventilátora vnútornej/vonkajšej jednotky
	Chybný termomagnetický spínač kompresora
	Chybné ochranné zariadenie alebo poistky
	Príliš voľné spoje alebo nesprávne utiahnutá zástrčka
	Automatické vypnutie jednotky, funkcia vlastnej ochrany.
	Napätie vyššie alebo nižšie ako odporúčané
	Funkcia TIMER ON aktívna
Poškodenie základnej dosky	
Zvláštny zápach	Vzduchový filter je znečistený
Zvuk tečúcej vody	Spätý tok kvapaliny v odtoku kondenzátu
Z výstupu vzduchu vychádza jemná hmla	K tomu dochádza, keď je vzduch v miestnosti veľmi studený, napríklad v režime COOL alebo DRY.
Počuť zvláštny hluk	Tento hluk je spôsobený rozťahovaním alebo zmršťovaním predného panela v dôsledku teplotných zmien, neznamená problém
Nedostatočné prúdenie vzduchu, príliš horúci alebo studený	Nesprávne nastavenie teploty.
	Prívod alebo odvod vzduchu z vnútornej alebo vonkajšej jednotky je zablokovaný
	Vzduchový filter je zablokovaný
	Otáčky ventilátora sú nastavené na minimum
	Iné zdroje tepla v miestnosti
Žiadne chladiivo	
Zariadenie nereaguje na príkazy	Diaľkový ovládač nie je dostatočne blízko vnútornej jednotky
	Vyčerpanie batérie diaľkového ovládania
	Medzi diaľkovým ovládaním a prijímačom signálu vo vnútornej jednotke je prekážka
Displej je vypnutý	Aktívna funkcia LED
	Žiadne napájanie

ČASŤ 6 RIEŠENIE PROBLÉMOV



VAROVANIE

Okamžite vypnite klimatizáciu a odpojte napájanie, ak je prítomné/vyskytuje sa:

- Zvláštne zvuky počas prevádzky
- Chybná základná doska
- Chybná poistka/spínač
- Vhodenie vody alebo predmetov do spotrebiča
- Prehriate káble alebo zástrčky.
- Zo zariadenia vychádza veľmi silný zápach

2. CHYBOVÉ SIGNÁLY NA DISPLEJI

V prípade chyby v zariadení sa na displeji zobrazí správa v podobe kódu:

KÓD	Reakcia LED	Opis problému
E1	Blikne raz	Chyba snímača vnútornej teploty
E2	Blikne dvakrát	Chyba snímača vnútornej teploty systému
E6	Blikne šesťkrát	Porucha motora vnútorného ventilátora

e-mail: info@rotenso.com



PECIATKA INSTALATĚRA

www.rotenso.com