

ROTENSO[®]
Live better



ELIS

S E R I E S

JEDNOTKY IDU &
ODU

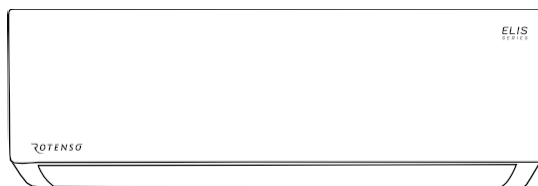

NÁVOD NA POUŽITIE

POUŽIVATEĽSKÁ PRÍRUČKA

MODELY/MODELY:

E26X, ES26X

E35X, ES35X

E50X, ES50X

E70X, ES70X

NÁSTENNÉ KLIMATIZÁCIE - ELIS X

Návod na obsluhu

Obsah

PREKÁŽKY	3
ČASŤ 1. VNÚTORNÉ A VONKAJŠIE JEDNOTKY	12
Vnútorná jednotka.....	12
Vonkajšia jednotka	12
Zobrazenie vnútornej jednotky.....	13
Manuálne ovládanie zariadenia.....	13
Funkcia automatického reštartu.....	13
Núdzová funkcia.....	14
Pracovný rozsah.....	14
ČASŤ 2. ČISTENIE A ÚDRŽBA	15
Čistenie vnútornej jednotky.....	15
Čistenie výmenníka tepla.....	15
Údržba po sezóne	15
Výmena batérie.....	15
ČASŤ 3 RIEŠENIE PROBLÉMOV	16
Možné chyby	16
Chybové signály na displeji.....	17
ČASŤ 4 BEZDRÔTOVÉ DIALKOVÉ OVLÁDANIE	18
Tlačidlá diaľkového ovládania.....	18
Ikony na displeji diaľkového ovládania	19
Výmena batérie.....	20
ČASŤ 5. FUNKCIE ZARIADENIA	22
Režim chladenia (COOL).....	22
Režim vykurovania (HEAT).....	22
Režim DRY	22
Režim vetrania (FAN) (nie tlačidlo FAN).....	22
Nastavenie rýchlosti ventilátora (tlačidlo FAN).....	22
Automatický režim (AUTO).....	23
Tlačidlový zámok (detský zámok).....	23
Časovač - Časovač zapnutý.....	23
Časovač - Časovač OFF.....	23
Automatické vetranie naslepo (Swing).....	24
Funkcia Turbo vybrané modely)	24
Funkcia SILENCE (MUTE) (vybrané modely)	24
Funkcia ECO (vybrané modely).....	24
Funkcia DISPLAY (zobrazenie vnútornej jednotky)	25
Funkcia spánku.....	25
Funkcia cítim / nasleduj ma (vybrané modely).....	25
Funkcia Gentel Wind / Windless (vybrané modely)	25
Funkcia zdravého ovzdušia (zdravie) (vybrané modely)	25
Funkcia automatického čistenia iClean (SELF-CLEAN) (vybrané modely)	25
Funkcia ohrevu SMART 8 °C vybrané modely)	26
Funkcia automatického čistenia iAIR (ANTI-MILDEW) (vybrané modely)	26
PRÍLOHA O CHLADIVE R290/R32	27
ZÁRUKA	34

PREKÁŽKY

VAROVANIE

Zariadenie by mali inštalovať a servisovať len kvalifikované osoby. Inštalácia, uvedenie do prevádzky a servis zariadenia môžu byť nebezpečné a vyžadujú si odborné znalosti a školenie. Nesprávne nainštalované, pripravené alebo vymenené zariadenie nekvalifikovanými osobami môže spôsobiť vážne zranenie alebo dokonca smrť. Pri práci na zariadení dodržiavajte všetky bezpečnostné opatrenia uvedené v tejto príručke, na nálepkách a štítkoch na zariadení.

POUŽITIE:

Spotrebič nevyhadzujte do netriedeného komunálneho odpadu. Tento typ odpadu je potrebné odovzdať na špeciálne spracovanie. Likvidácia spotrebiča spolu s iným domovým odpadom je nezákonná.

Existuje niekoľko spôsobov likvidácie tohto zariadenia:

- A. Mesto organizuje zber elektronického odpadu, počas ktorého môžete bezplatne darovať svoje zariadenie.
- B. Pri kúpe nového spotrebiča predajca bezplatne prijme náš starý spotrebič.
- C. Výrobca si výrobok od zákazníka bezplatne vyzdvihne.
- D. Výrobky tohto typu, ktoré obsahujú cenné prvky, možno predať vo výkupni kovov.

Vyhodením spotrebiča "do prírody" vystavujete seba a svojich blízkych zdravotným rizikám. Nebezpečné látky zo spotrebiča môžu preniknúť do podzemných vôd, čo predstavuje riziko, že sa dostanú do potravinového reťazca človeka.



PREKÁŽKY

Chladivo R32 používané v klimatizáciách Rotenso® je šetrné k životnému prostrediu. Sú to horľavé plyny bez zápachu. Okrem toho môžu byť horľavé a za určitých podmienok môžu spôsobiť požiar/výbuch. Dodržiavaním nasledujúcich upozornení a tabuľky predídete riziku požiaru alebo výbuchu. Klimatizáciu nainštalujte podľa pokynov v návode a používajte ju určený účel.

V porovnaní s inými chladivami je R32 šetrné k životnému prostrediu, nepoškodzuje ozónovú zónu a jeho skleníkový efekt je veľmi nízky.

Podrobné špecifikácie a informácie o zakúpenej jednotke nájdete v karte s údajmi o výrobku priloženej k jednotke (vrátane typu a množstva použitého chladiva, potenciálu globálneho otepľovania, ekvivalentu CO₂).



VAROVANIE: *Nebezpečenstvo požiaru / horľavý materiál*

PREKÁŽKY

VAROVANIE

- Pred inštaláciou, používaním alebo údržbou jednotky si prečítajte návod na použitie.
- Nepoužívajte rozmrazovacie prostriedky, silné čistiace prostriedky ani iné látky ako tie, ktoré odporúča výrobca.
- Prístroj neprepichujte ani nehádzte.
- Prístroj nepoužívajte na miestach, kde sa nachádzajú stáله zdroje tepla (napr. otvorený plameň, zapaľovacie zariadenia alebo elektrické ohrievače).
- Ak je potrebná údržba spotrebiča, je potrebné kontaktovať inštalatéra. Počas údržby musí personál prísne dodržiavať pokyny výrobcu. Údržbu nesmú vykonávať nekvalifikované osoby.
- Je potrebné dodržiavať vnútroštátne predpisy týkajúce sa používania chladív.
- Pri údržbe alebo likvidácii je potrebné odstrániť chladivo z jednotky.



DÔLEŽITÉ INFORMÁCIE

Pred inštaláciou a uvedením zariadenia do prevádzky si pozorne prečítajte návod na obsluhu, montáž a inštaláciu.

PREKÁŽKY

BEZPEČNOSTNÉ PRAVIDLÁ

POZNÁMKA



- Pred inštaláciou a používaním zariadenia si prečítajte tento návod na obsluhu.
- Uistite sa, že základňa vonkajšej jednotky je pevne a stabilne namontovaná.
- Po inštalácii klimatizácie vykonajte skúšobný cyklus a zaznamenajte prevádzkové údaje.
- Skontrolujte, či je zásuvka správne uzemnená, inak ju vymeňte.
- Pri práci na svorkách musia byť všetky napájacie obvody odpojené od elektrickej siete.
- Počas inštalácie vnútornej aj vonkajšej jednotky nesmú mať deti prístup do priestoru inštalácie.
- Vnútorňa jednotka klimatizácie musí byť chránená vhodnou poistkou proti rôznym typom prepätí.
- Menovitá hodnota poistky nainštalovanej v jednotke je T 5A / 250V.
- Klimatizáciu môžu inštalovať len osoby s príslušnou kvalifikáciou.
- Uistite sa, že sieťové napätie zodpovedá napätiu uvedenému na typovom štítku spotrebiča. Udržujte zástrčku a káble v čistote. Sieťovú zástrčku správne zasunite do zásuvky, mala by byť pevne zatlačená do zásuvky, aby ste predišli riziku úrazu elektrickým prúdom alebo požiaru.

PREKÁŽKY

POZNÁMKA



- Čistenie a údržbu musia vykonávať kvalifikované osoby. Pred začatím je potrebné zariadenie najprv odpojiť od elektrickej siete.
- Zariadenie musí byť vybavené prvkami umožňujúcimi odpojenie od siete s oddelením kontaktov na všetkých póloch, ktoré zabezpečujú úplné odpojenie v podmienkach prepätia kategórie III.
- Prístroj neinštalujte v blízkosti horľavých látok (alkohol a pod.) alebo tlakových nádob (napr. aerosólových nádob).
- Ak sa má jednotka nainštalovať na mieste bez vetracích zariadení, musia sa prijať vhodné opatrenia, aby sa zabránilo úniku chladiva do okolia, čo môže predstavovať riziko požiaru.
- Obal spotrebiča je recyklovateľný a mal by sa vyhadzovať do príslušných kontajnerov na odpad. Samotný spotrebič by sa mal po skončení svojej životnosti odovzdať na špeciálnom zbernom mieste.
- Klimatizačné zariadenia používajte len v súlade s návodom na obsluhu. Tento návod zohľadňuje všetky možné podmienky a situácie, ktoré môžu nastať.
- Klimatizáciu nikdy neinštalujte sami, vždy sa obráťte na špecializovaný technický personál.
- Klapka klimatizácie, ktorá zodpovedá za smer prúdenia vzduchu (žalúzia), musí byť v režime vykurovania nasmerovaná nadol a v režime chladenia nahor.

PREKÁŽKY

POZNÁMKA



- Klimatizácia by mala byť vždy nastavená na najvhodnejšiu teplotu pre prevládajúce klimatické podmienky.
- Batérie v diaľkovom ovládači vyhodte do vhodnej recyklačnej nádoby.
- Skontrolujte, či je chladiaci systém tesný a či doň nepreniká vzduch alebo neuniká chladivo.
- Spotrebič musí byť nainštalovaný v súlade národnými normami.
- Spotrebič môžu obsluhovať deti staršie ako 8 , mentálne alebo telesne postihnuté osoby a osoby bez príslušných skúseností a znalostí, ak boli vopred riadne poučené alebo ak sa tak deje pod dohľadom osoby s odbornými znalosťami. Deti by sa s klimatizačným zariadením nemali hrať. Čistenie a údržbu nesmú vykonávať deti bez dozoru.
- Ak nemáte v úmysle spotrebič dlhší používať, odpojte ho od elektrickej siete a primerane nastavte žalúziu na smerovanie vzduchu.
- Ak zo spotrebiča vychádza dym alebo zvláštny zápach horenia, okamžite odpojte napájanie a kontaktujte servisné oddelenie.
- Ak je spotrebič v prevádzke, nevypínajte ho vytiahnutím . Mohlo by to spôsobiť iskrenie a požiar.
- Tento spotrebič bol navrhnutý na použitie v domácnosti, nesmie sa používať na iné účely, napríklad na sušenie oblečenia, chladenie potravín atď.

PREKÁŽKY

POZNÁMKA



- Všetky opravy môže vykonávať len autorizované servisné stredisko výrobcu. Neodborné opravy vykonávané nekvalifikovanými osobami môžu používateľa vystaviť riziku úrazu elektrickým prúdom a poškodenia majetku.
- Prístroj vždy používajte s nasadeným vzduchovým filtrom. V opačnom prípade môže dôjsť k nadmernému hromadeniu prachu alebo nečistôt na vnútorných častiach klimatizácie, čo môže viesť k jej poruche.
- Používateľ je zodpovedný za to, že inštaláciu spotrebiča vykoná kvalifikovaný technik, ktorý musí skontrolovať, aby bola klimatizácia uzemnená v súlade s platnými normami a predpismi. Technik by mal nainštalovať termomagnetický spínač.
- Nevystavujte sa dlhší čas priamemu prúdu studeného vzduchu. Priame a dlhodobé vystavenie studenému vzduchu môže byť nebezpečné pre zdravie. Osobitnú pozornosť treba venovať, keď sa v miestnosti nachádzajú deti, choré alebo staršie osoby.

PREKÁŽKY

POZNÁMKA



- Nijako nemeňte vlastnosti a účel zariadenia.
- Keď je klimatizácia zapnutá a v prevádzke, nenechávajte okná alebo dvere dlhší čas otvorené.
- Na jednotku nelezte ani ju neumiestňujte na žiadny predmet. Neumiestňujte naň žiadne ťažké alebo horúce predmety.
- Napájací kábel spotrebiča neohýbajte, neťahajte zaň ani ho nestláčajte, tieto činnosti ho môžu poškodiť. Ak je elektrický kábel poškodený, obráťte sa na servisné oddelenie, ktoré ho vymení. V opačnom prípade hrozí nebezpečenstvo úrazu elektrickým prúdom alebo požiaru.
- Nedotýkajte sa zariadenia mokrými alebo vlhkými rukami.
- Neblokujte prívod a odvod vzduchu z klimatizácie a vonkajšej jednotky. Ich zablokovanie zníži účinnosť jednotiek a spôsobí poruchy a poškodenie.
- Spotrebič neinštalujte v priestoroch, kde môže vzduch obsahovať plyn a kde bude vystavený pôsobeniu mastných, sírnych látok a pod. Prístroj neinštalujte v blízkosti zdrojov tepla.
- Spotrebič nesmú obsluhovať deti mladšie ako 8 rokov, mentálne alebo telesne postihnuté osoby alebo osoby bez príslušných skúseností a znalostí.
- Dlhé a priame pôsobenie studeného vzduchu na rastliny a živočíchy môže mať na ne negatívny vplyv.

PREKÁŽKY

POZNÁMKA



- Spotrebič neinštalujte v mokrých alebo vlhkých priestoroch (napr. v kúpeľni). Môže dôjsť k poškodeniu elektrickej izolácie a úrazu elektrickým prúdom.
- Prúd vzduchu z klimatizácie nesmerujte na rastliny alebo zvieratá.
- Do zariadenia nestrkajte žiadne predmety, mohlo by k poškodeniu tela.

ČASŤ 1. VNÚTORNÉ A VONKAJŠIE JEDNOTKY

1. VNÚTORNÁ JEDNOTKA

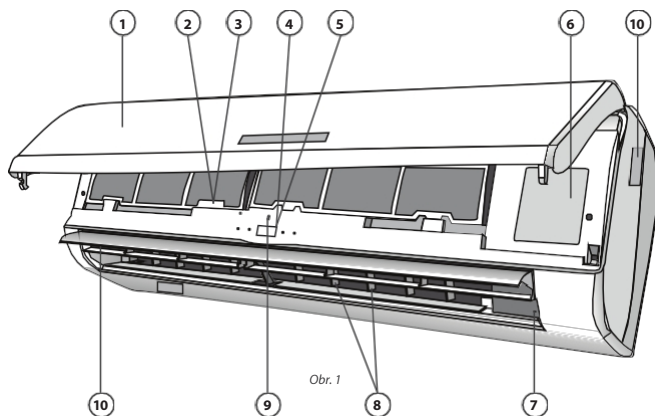

Obr. 1



Obr. 2

- | | |
|-----------------------------------------------------------------------------------------------------------------------------------------------------------------------------------------------------------------------------------|----------------------------------------------------------------------------------------------------------------------------------------------------------------------------------------------------------------------------|
| <ol style="list-style-type: none"> 1. Predný panel 2. Vzduchový filter 3. Prídavný vzduchový filter voliteľný) 4. LED displej 5. Prijímač signálu 6. Kryt svorkovnice | <ol style="list-style-type: none"> 7. Ionizátor vzduchu (len niektoré modely) 8. Vertikálne žalúzie 9. Núdzové tlačidlo 10. Žalúzia pre smer prúdenia vzduchu 11. Pilot |
|-----------------------------------------------------------------------------------------------------------------------------------------------------------------------------------------------------------------------------------|----------------------------------------------------------------------------------------------------------------------------------------------------------------------------------------------------------------------------|

2. VONKAJŠIA JEDNOTKA

1. Mriežka výstupu vzduchu
2. Hodnotiaci štítok
3. Kryt svorkovnice
4. Plynový ventil
5. Kvapalinový ventil

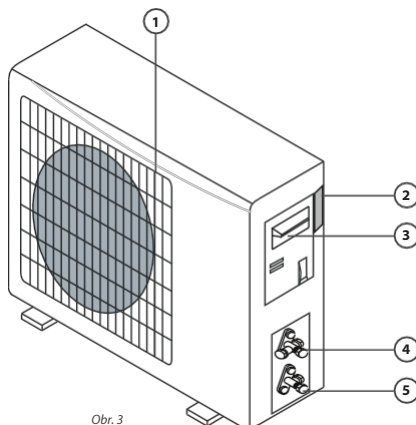



Obr. 3

ČASŤ 1. VNÚTORNÉ A VONKAJŠIE JEDNOTKY

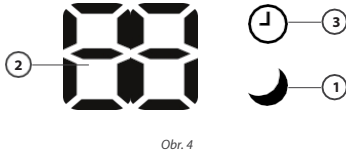
3. ZOBRAZENIE VNÚTORNEJ JEDNOTKY



1.  **LED DIÓDA SLEEP**
Funkcia spánku signálu
2.  **88 DISPLAY**
 1. Sviety počas prevádzky TIMER, keď je klimatizácia v prevádzke.
 2. Ak sa vyskytne chyba, zobrazí sa kód chyby.
3.  **ČASOVAČ**
Sviety počas prevádzky TIMER



POZNÁMKA

Všetky ilustrácie použité v tejto príručke slúžia len na ilustračné účely. Operácie a funkcie nemenia.

4. MANUÁLNE OVLÁDANIE JEDNOTKY

Vnútorne jednotky sú vybavené tlačidlom, ktoré umožňuje ovládanie jednotky pri poruche diaľkového ovládania. Prístup k nemu je možný po otvorení predného panela. Tlačidlo by sa malo používať len v prípade poruchy bezdrôtového diaľkového ovládania alebo potreby servisu.

5. FUNKCIA AUTOMATICKÉHO REŠTARTU

Výrobca vybavil zariadenie funkciou automatického reštartu. V prípade náhleho výpadku napájania si pamäťový modul pamätá nastavenia z obdobia pred výpadkom napájania. Po obnovení napájania zariadenie automaticky so všetkými predchádzajúcimi nastaveniami, ktoré pamäťová funkcia zachováva.

- **Ak chcete deaktivovať funkciu AUTO-RESTART**, postupujte takto:
 1. Vypnite klimatizáciu a odpojte ju od zdroja napájania
 2. Stlačte núdzové tlačidlo a medzitým pripojte klimatizáciu k zdroju napájania.
 3. Nechajte stlačené núdzové tlačidlo aspoň 10 sekúnd, kým sa neozvú štyri krátke , po ktorých sa funkcia AUTO-RESTART deaktivuje.
- **Ak chcete aktivovať funkciu AUTO-RESTART**, postupujte rovnako, kým neuslyšíte tri krátke pípnutia

ČASŤ 1. VNÚTORNÉ A VONKAJŠIE JEDNOTKY

6. NÚDZOVÁ FUNKCIA

Ak bezdrôtový diaľkový ovládač zlyhá alebo je potrebná údržba, otvorte predný panel jednotky pod vhodným uhlom, aby ste dosiahli na núdzové tlačidlo, a postupujte podľa nižšie uvedených pokynov:

1. Jedným stlačením tlačidla (jedno pípnutie) sa zariadenie spustí v režime chladenia.
2. Stlačením tlačidla dvakrát v priebehu 3 sekúnd (dve pípnutia) sa zariadenie spustí v režime vykurovania.
3. Ak chcete prístroj vypnúť, stlačte tlačidlo znova (jedno dlhé pípnutie).
4. Po 30 minútach nútenej prevádzky sa klimatizácia automaticky spustí v režime chladenia s automatickou rýchlosťou ventilátora.

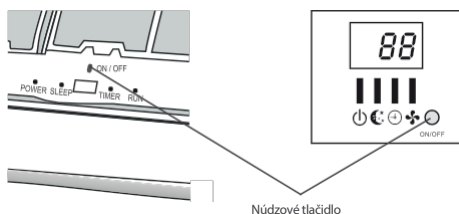

Obr. 5

! POZNÁMKA

Na niektorých modeloch môže byť núdzové tlačidlo umiestnené pod panelom na pravej strane zariadenia.

7. OBSAH PRÁCE

Teplota	Režim	Režim chladenia	Režim vykurovania
Prevádzkový rozsah miestnosti		16°C~32°C	0°C ~ 30°C
Vonkajší pracovný rozsah		-15°C~53°C	-20°C ~ 30°C

! POZNÁMKA

Ak sa jednotka zapne ihneď po vypnutí alebo po zmene režimu počas prevádzky, nemusí fungovať okamžite. Ide o normálnu bezpečnostnú činnosť spotrebiča. V takom prípade je potrebné počkať približne 3 minúty.

ČASŤ 2. ČISTENIE A ÚDRŽBA

Na udržanie správneho výkonu klimatizácie je potrebná pravidelná údržba. Pred akejkoľvek údržby odpojte napájanie vytiahnutím zástrčky zo zásuvky.

1. ČISTENIE VNÚTORNEJ JEDNOTKY

Prachový filter

1. Otvorte predný panel jednotky podľa smeru šípkok.
2. Jednou rukou držte predný panel zdvihnutý a druhou rukou vyberte vzduchový filter.
3. Filter čistite pod tečúcou vodou; ak je znečistený olejom, môžete ho umyť teplou vodou (nie vyššou ako 45 °C). Nechajte vyschnúť na chladnom a suchom mieste.
4. Jednou rukou držte predný panel zdvihnutý a druhou rukou vložte vzduchový filter.
5. Zatvorte predný panel jednotky.

Elektrostatický filter a ostatné filtre (ak sú namontované) nesmú umývať ani regenerovať a každých 6 mesiacov sa musia vymeniť za nové.

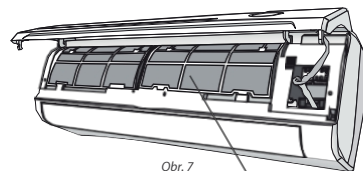

2. ČISTENIE VÝMENNÍKA TEPLA

1. Otvorte predný panel jednotky, kým nedosiahne najširší uhol, a potom ho odklopte zo závesov.
2. Vnútornú jednotku vyčistíte handričkou a neutrálnym mydlom. Nikdy nepoužívajte agresívne rozpúšťadlá alebo čistiace prostriedky.
3. Ak je vonkajšia jednotka upchatá, odstráňte lístie, odpad a prach prúdom vzduchu alebo trochou vody.

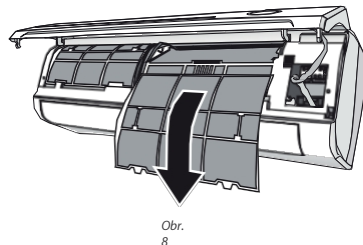

3. POSEZÓNNA ÚDRŽBA

1. Odpojte automatický spínač alebo zástrčku spotrebiča.
2. Vyčistite a vymeňte filtre.
3. Počas slnečného dňa by mala klimatizácia bežať niekoľko hodín v režime "len ventilátor", aby sa vnútro jednotky mohlo úplne vysušiť.

4. VÝMENA BATÉRIE

Ak nepočujete potvrdzovací signál z vnútornej jednotky alebo nefunguje LCD displej, možno bude potrebné vymeniť batérie. Ak to chcete urobiť, odstráňte kryt na zadnej strane diaľkového ovládača a vložte nové batérie podľa symbolov + a -. Používajte len nové batérie a vymieňajte ich len vtedy, keď je klimatizácia vypnutá



VAROVANIE

Batérie nevyhadzujte do bežného odpadu, ale do špeciálnych kontajnerov umiestnených na zberných miestach.

ČASŤ 3 RIEŠENIE PROBLÉMOV

1. MOŽNÉ CHYBY

Rozdelenie	Možné príčiny
Zariadenie nefunguje	Porucha napájania / poškodená zástrčka
	Chybný motor ventilátora vnútornej/vonkajšej jednotky
	Chybný termomagnetický spínač kompresora
	Chybné ochranné zariadenie alebo poistky
	Príliš voľné spoje alebo nesprávne utiahnutá zástrčka
	Automatické vypnutie jednotky, funkcia vlastnej ochrany.
	Napätie vyššie alebo nižšie ako odporúčané
	Funkcia TIMER ON aktívna
	Poškodenie základnej dosky
Zvláštny zápach	Vzduchový filter je znečistený
Zvuk tečúcej vody	Spätý tok kvapaliny v odtoku kondenzátu
Z výstupu vzduchu vychádza jemná hmla	K tomu dochádza, keď je vzduch v miestnosti veľmi studený, napríklad v režime COOL alebo DRY.
Počuť zvláštny hluk	Tento hluk je spôsobený rozťahovaním alebo zmršťovaním predného panela v dôsledku teplotných zmien, neznamená problém
Nedostatočné prúdenie vzduchu, príliš horúci alebo studený	Nesprávne nastavenie teploty.
	Prívod alebo odvod vzduchu z vnútornej alebo vonkajšej jednotky je zablokovaný
	Vzduchový filter je zablokovaný
	Otáčky ventilátora sú nastavené na minimum
	Iné zdroje tepla v miestnosti
	Žiadne chladiivo
Zariadenie nereaguje na príkazy	Dialkový ovládač nie je dostatočne blízko vnútornej jednotky
	Vyčerpanie batérie diaľkového ovládania
	Medzi diaľkovým ovládaním a prijímačom signálu vo vnútornej jednotke je prekážka
Displej je vypnutý	Aktívna funkcia LED
	Žiadne napájanie

ČASŤ 3 RIEŠENIE PROBLÉMOV



VAROVANIE

Okamžite vypnite klimatizáciu a odpojte napájanie, ak je prítomné/vyskytuje sa:

- Zvláštne zvuky počas prevádzky
- Chybná základná doska
- Chybná poistka/spínač
- Vhodenie vody alebo predmetov do spotrebiča
- Prehriate káble alebo zástrčky.
- Zo zariadenia vychádza veľmi silný zápach

2. CHYBOVÉ SIGNÁLY NA DISPLEJI

V prípade chyby v zariadení sa na displeji zobrazí správa v podobe kódu:

KÓD	Reakcia LED	Opis problému
E1	Blikne raz	Chyba snímača vnútornej teploty
E2	Blikne dvakrát	Chyba snímača vnútornej teploty systému
E6	Blikne šesťkrát	Porucha motora vnútorného ventilátora

ČASŤ 4 BEZDRÔTOVÉ DIAĽKOVÉ OVLÁDANIE

1. TLAČIDLÁ DIAĽKOVÉHO OVLÁDANIA

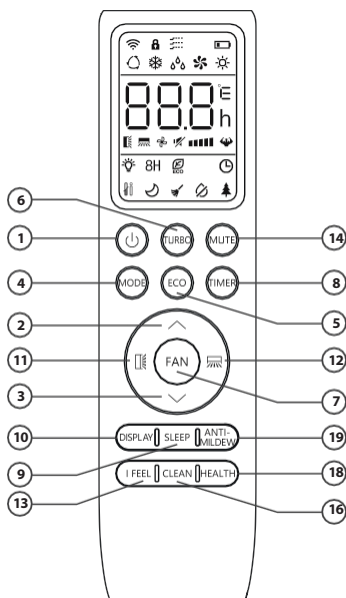

GOTE

Nie.	Tlačidlo	Funkcia
1.		Zapnutie/vypnutie klimatizácie.
2.		Zvyšuje nastavenie teploty/času.
3.		Znižuje teplotu nastavenia času.
4.	REŽIM	Výber prevádzkového režimu klimatizácie: AUTO, COOL (chladenie), DRY (odvlhčovanie), FAN (ventilátor), HEAT (vykurovanie).
5.	ECO	Zapnutie/vypnutie funkcie ECO (vybrané modely). Dlhým stlačením zapnete/vypnete funkciu ohrevu na 8 °C (vybrané modely).
6.	TURBO	Zapnutie/vypnutie funkcie TURBO (vybrané modely).
7.	FAN	Voľba rýchlosti ventilátora: Automatický / stlmený (stlmený) / nízky (nízky) / nízky - stredný (stredne nízky) / stredný (stredný) / stredne vysoký (stredne vysoký) / vysoký (vysoký) / Turbo
8.	ČASOVAČ	Časovač. Nastavuje čas zapnutia/vypnutia klimatizácie
9.	SLEEP	Zapnutie/vypnutie funkcie SLEEP.
10.	DISPLAY	Zapnutie/vypnutie LED displeja.
11.		Zapnutie/vypnutie ventilátora horizontálnej žalúzie smerom nahor a nadol.
12.		Zapnutie/vypnutie ľavého/právneho vejára horizontálnych žalúzií.
13.	ČÍTIM SA	Zapnutie/vypnutie funkcie I FEEL / FOLLOW ME (vybrané modely).

ČASŤ 4 BEZDRÔTOVÉ DIAĽKOVÉ OVLÁDANIE

Nie.	Tlačidlo	Funkcia
14.	MUTE	Zapnutie/vypnutie funkcie SILENCE na stlmenie klimatizácie (vybrané modely)
15.	+ČASOVAČ REŽIMU	Zapnutie/vypnutie funkcie uzamknutia kľúča
16.	CLEAN	Zapnutie/vypnutie funkcie automatického čistenia SELF-CLEAN (vybrané modely)
17.	+VYPNUTIE VENTILÁTORA	Aktivácia/deaktivácia funkcie GENTLE WIND / WINDLESS (vybrané modely)
18.	ZDRAVIE	Zapnutie/vypnutie funkcie čistenia vzduchu (vybrané modely)
19.	ANTI-MILDEW	Zapnutie/vypnutie funkcie prevencie vzniku plesní (vybrané modely).











POZNÁMKA

- Zobrazenie a niektoré funkcie diaľkového ovládania sa môžu líšiť v závislosti od modelu.
- Tvar, usporiadanie tlačidiel a indikátorov sa môže v jednotlivých modeloch líšiť, ale ich funkcia je rovnaká.
- Zariadenie potvrdí prijatie každého tlačidla zvukovým signálom.

2. IKONY NA DISPLEJI DIAĽKOVÉHO OVLÁDANIA

Nie.	Symbol	Význam
1.		Indikátor spotreby batérie
2.		Automatický režim
3.		Režim chladenia
4.		Režim odvlhčovania
5.		Režim vetrania (len ventilátor)
6.		Režim vykurovania
7.		Režim ECO (vybrané modely)
8.		Časovač
9.		Indikátor teploty
10.		Rýchlosť ventilátora: Automatický/nízky/nízky-stredný/stredne vysoký/vysoký
11.		Režim stlmenia (vybrané modely)
12.		Režim TURBO (vybrané modely)
13.		Automatické horizontálne vetranie žalúzií (hore a dole)
14.		Automatické vertikálne vetranie žalúzií (vľavo-vpravo)

ČASŤ 4 BEZDRÔTOVÉ DIAĽKOVÉ OVLÁDANIE

Nie.	Symbol	Význam
15.		Funkcia spánku
16.		Funkcie čistenia vzduchu vybrané modely)
17.		Funkcia I FEEL / FOLLOW ME (vybrané modely)
18.	8H	Funkcia ohrevu SMART 8 °C vybrané modely)
19.		Indikátor signálu Wi-Fi
20.		GENTEL WIND / WINDLESS (vybrané modely)
21.		Zámok klávesnice
22.		Zapnutie/vypnutie displeja
23.		Funkcia automatického čistenia iClean (SELF-CLEAN) (vybrané modely)
24.		Funkcia automatického čistenia iAIR (ANTI-MILDEW) (vybrané modely)



POZNÁMKA

Zobrazenie a niektoré funkcie diaľkového ovládania sa môžu líšiť v závislosti od modelu.

3. VÝMENA BATÉRIE

Odstráňte kryt batérie zo zadnej strany diaľkového ovládača stlačením a posunutím klapky v smere vyznačenom šípkou. Nainštalujte batérie do diaľkového ovládača a potom nasadíte kryt batérií jeho posunutím späť na miesto.

1. Použite 2 batérie LRO3 AAA (1,5 V).

- Nepoužívajte nabíjateľné batérie.
- Keď už displej nie je čitateľný, vymeňte staré batérie za nové rovnakého typu.
- Batérie nevyhadzujte do netriedeného komunálneho odpadu. Tento druh odpadu je potrebné zbierať oddelene.

2. Vždy, keď do diaľkového ovládania prvýkrát vložíte batérie, môžete nastaviť typ ovládania na "len chladenie" alebo "ovládanie s ohrevom".

Po vložení batérií vypnite diaľkové ovládanie a postupujte takto.

- MODE** Stlačte a podržte tlačidlo, kým nezačne blikať ikona (), aby ste nastavili prevádzkový režim "iba chladenie".
- MODE** Stlačte a podržte tlačidlo, kým nezačne blikať ikona (), čím nastavíte režim vykurovania.

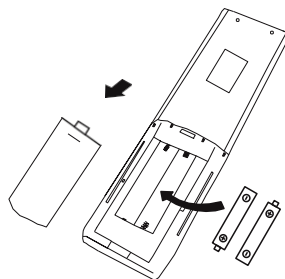

ČASŤ 4 BEZDRÔTOVÉ DIALKOVÉ OVLÁDANIE

POZNÁMKA: Ak je diaľkový ovládač nastavený na režim chladenia, funkciu vykurovania nie je možné aktivovať na jednotkách so zabudovaným čerpadlom. Ak si želáte resetovať, vyberte batérie a znova ich nainštalujte výberom príslušného režimu.

3. Zobrazenie teploty je možné naprogramovať z °C na °F.

1. **TURBO** Stlačením a podržaním na 5 sekúnd vstúpite do režimu posunu;
2. **TURBO** Stlačte a podržte tlačidlo , potom vyberte požadovaný rozsah medzi °C a °F;
3. Potom uvoľnite tlačidlo a počkajte 5 sekúnd, funkcia sa nastaví.



POZNÁMKA

- Namierte diaľkový ovládač smerom ku klimatizácii.
- Skontrolujte, či sa medzi diaľkovým ovládačom a prijímačom signálu v zariadení nenachádzajú žiadne predmety.
- Diaľkový ovládač sľečnému žiareniu.
- Diaľkový ovládač udržiavajte vo vzdialenosti najmenej 1 m od televízora alebo iných elektrických spotrebičov.
- Nemiešajte staré a nové batérie alebo batérie rôznych typov.
- Ak neplánujete zariadenie používať dlhšie ako 2 mesiace, nenechávajte batériu v diaľkovom ovládači.
- Batérie nevyhadzujte do netriedeného komunálneho odpadu. Informácie o správnej likvidácii batérií nájdete v miestnych predpisoch.
- V spodnej časti symbolu likvidácie batérie sa niekedy uvádza názov prvku. Označuje, že batéria obsahuje ťažké kovy v koncentráciách nad určitými hraničnými hodnotami. V tomto prípade je vedľa symbolu uvedený názov Pb: olovo (>0,004 %).
- Použité zariadenia a batérie na vyhradených zberných miestach na opätovné použitie, recykláciu alebo spracovanie. Správna likvidácia použitých zariadení a batérií pomáha predchádzať možným negatívnym dôsledkom na životné prostredie a ľudské zdravie.



Pb

ČASŤ 5 FUNKCIE ZARIADENIA

1. Režim chladenia (COOL)



Funkcia chladenia umožňuje klimatizácii ochladzovať miestnosť a zároveň znižovať vlhkosť.

[MODE] Ak chcete aktivovať funkciu chladenia (COOL), stlačajte tlačidlo, kým displeji nezobrazí symbol .

↘ Pomocou tlačidiel a nastavte teplotu nižšiu, ako je teplota miestnosti.

2. Režim vykurovania (HEAT)



Funkcia vykurovania umožňuje klimatizácii vykurovať miestnosť.

[MODE] Ak chcete aktivovať funkciu ohrevu (HEAT), stlačajte tlačidlo, kým displeji nezobrazí symbol .

↘ Pomocou tlačidiel a nastavte vyššiu teplotu, ako je teplota miestnosti.

POZNÁMKA

V režime HEAT môže jednotka automaticky aktivovať cyklus odmravovania, ktorý je potrebný na odstránenie námrazy z kondenzátora, aby sa obnovila funkcia výmeny tepla. Tento postup zvyčajne trvá 2 až 10 minút.

Počas odmravovania sa ventilátor vnútornej jednotky zastaví. Po odmravovaní sa automaticky vráti do režimu HEAT.

3. Režim DRY (vybrané modely)



Táto funkcia znižuje vlhkosť vzduchu, čím sa zvyšuje komfort v miestnosti.

[MODE] Ak chcete nastaviť režim DRY, stlačajte tlačidlo, kým sa na displeji nezobrazí .

Funkcia sa aktivuje s predvolenými továrenskými nastaveniami pre tento režim.

4. Režim vetrania (FAN) (nie tlačidlo FAN)



Režim vetrania je režim, v aktívna iba funkcia vetrania.

[MODE] Ak chcete nastaviť režim vetrania (FAN), stlačajte tlačidlo, kým sa na displeji nezobrazí .

5. Nastavenie rýchlosti ventilátora (tlačidlo FAN)



Mení rýchlosť ventilátora.

[FAN] Stlačením nastavíte rýchlosť ventilátora, môže sa cyklicky meniť podľa poradia: AUTOMATICKÝ/ STLMENIE/ NÍZKY/ NÍZKY STREDNÝ/ STREDNÝ/ STREDNE VYSOKÝ/ VYSOKÝ/ TURBO.



ČASŤ 5 FUNKCIE ZARIADENIA

6. Automatický režim (AUTO)



Automatický režim.

[MODE] Ak chcete nastaviť režim AUTO, stlačte tlačidlo, kým sa na displeji nezobrazí . V režime AUTO sa prevádzkový režim klimatizácie nastaví automaticky teploty v miestnosti.

7. Zámok tlačidiel

1. **[MODE]** Súčasným stlačením a podržaním tlačidla a aktivujete funkciu uzamknutia tlačidiel diaľkového ovládania. Ak ju chcete deaktivovať, zopakujte tento úkon.
2. Počas nastaveného zablokovania diaľkového ovládania nebude aktívne žiadne tlačidlo.

8. Časovač (TIMER) - TIMER ON



Umožňuje automatické zapnutie klimatizácie.

Keď je klimatizácia vypnutá, možno ju nastaviť na automatické zapnutie (TIMER ON). Ak to chcete urobiť, postupujte podľa nižšie uvedených pokynov:

1. **[TIMER]** Ak chcete nastaviť automatické inklúzívne zariadenie, po prvom stlačení sa na displeji zobrazia ikony a začnú blikať.
2. ↘ Stlačením tlačidiel a nastavte požadovaný čas TIMER ON. Každým stlačením tlačidla sa čas zvýši/zníži o pol hodiny v rozmedzí od 0 do 10 h a o jednu v rozmedzí od 10 do 24 h.
3. **[TIMER]** Druhým stlačením tlačidla potvrdte zmeny.
4. Po nastavení ČASOVAČA nastavte požadovaný režim prevádzky klimatizácie: Stlačením tlačidla nastavte režim prevádzky: COOL (chladenie)/ **[NHDA]** (vykurovanie)/AUTO/FAN (vetranie)/DRY (odvlhčovanie). **[FAN]** ↘ Stlačením tlačidla , nastavte požadovanú rýchlosť ventilátora a pomocou tlačidiel a nastavte požadovanú teplotu.

[TIMER] Nastavenia zrušíte stlačením tlačidla .

9. Časovač (TIMER) - TIMER OFF



Umožňuje automatické vypnutie klimatizácie.

Keď je klimatizácia zapnutá, je možné nastaviť jej automatické vypnutie (TIMER OFF). Ak to chcete urobiť, postupujte podľa nižšie uvedených pokynov:

1. Skontrolujte, či je zariadenie zapnuté.
2. **[TIMER]** Stlačte prvýkrát, ak chcete nastaviť iba automatické zariadenie.
3. ↘ Stlačením tlačidla a nastavte požadovaný čas vypnutia TIMER.
4. **[TIMER]** Druhým stlačením tlačidla potvrdte zmeny. **[TIMER]** Nastavenia zrušíte

stlačením tlačidla .

POZNÁMKA: Všetky nastavenia programovania sa musia vykonať do 5 sekúnds nastavenie zruší.

ČASŤ 5 FUNKCIE ZARIADENIA

10. Automatická uzávierka (SWING)



- Stlačením tlačidla SWING aktivujete funkciu žalúziového ventilátora,
 - Stlačením tlačidla aktivujete automatické vejárovanie horizontálnej žalúzie v smere hore-dole.
 - Stlačením tlačidla aktivujete automatické vejárovanie vertikálnych žalúzií v smere zľava doprava.
 - Ak chcete zastaviť nastavenie žalúzie v aktuálnom uhle, stlačte znova vybrané tlačidlo SWING.
- Podržaním tlačidla alebo na viac ako 3 sekundy možno zvoliť viac uhlov smeru prúdenia vzduchu.



POZNÁMKA

- Nikdy nenastavujte žalúzie ručne, môže dôjsť k vážnemu poškodeniu jemného mechanizmu!!!
- Nikdy nevkładajte prsty, tyčinky ani iné predmety do otvorov na prívod alebo odvod vzduchu. Môže to spôsobiť nepredvídané poškodenie alebo zranenie.

11. Funkcia TURBO (vybrané modely)



TURBO Ak chcete aktivovať funkciu turbo, stlačte Displej zobrazí Stlačte znova, ak chcete funkciu zrušiť.

V režime CHLADENIE(COOL)/VYKUROVANIE, keď je zvolená funkcia TURBO, jednotka sa prepne do režimu rýchleho chladenia alebo vykurovania a beží na najvyššie otáčky ventilátora.

12. Funkcia SILENCE (MUTE) (vybrané modely)



- Stlačením sa aktivuje funkcia SILENCE (na diaľkovom ovládači sa zobrazí ikona) a opätovným stlačením tohto tlačidla sa funkcia deaktivuje.
- Funkcia SILENCE automaticky aktivuje rýchlosť ventilátora tak, aby pracoval na najnižšej možnej frekvencii, čím sa zníži hladina hluku na najnižšiu možnú úroveň a vytvorí sa tichá a príjemná miestnosť.
- Stlačením tlačidla FAN/TURBO deaktivujete funkciu SILENCE. Okrem toho ju nemožno aktivovať v režime odvlhčovania.

13. Funkcia ECO (vybrané modely)



V režime ECO jednotka automaticky nastaví svoju prevádzku tak, aby šetrila energiu.

Stlačením tlačidla na displeji sa zobrazí a jednotka bude pracovať v režime ECO. Opätovným stlačením tlačidla túto funkciu zrušíte.

POZNÁMKA: Funkcia ECO je k dispozícii v režime COOL aj HEAT.

ČASŤ 5 FUNKCIE ZARIADENIA

14. Funkcia DISPLAY (zobrazenie vnútornej jednotky)



Zapína/vypína LED displej na paneli klimatizácie.

DISPLAY Stlačením vypnete LED displej na paneli zariadenia. Opätovným stlačením zapnete LED displej.

15. Funkcia spánku (SLEEP)



Prednastavenie automatického prevádzkového programu.

SLEEP Stlačením aktivujete funkciu SLEEP a na displeji sa zobrazí Stlačením znova funkciu zrušíte.

Po 10 hodinách prevádzky klimatizácie v režime spánku sa jednotka prepne do predchádzajúceho režimu nastavenia.

16. Funkcia I FEEL / FOLLOW ME (vybrané modely)



Táto funkcia umožňuje diaľkovému ovládaniu merať teplotu na aktuálnom mieste a vyslať signál do klimatizácie, aby optimalizovala teplotu vo vašom okolí a poskytovala lepší komfort.

I FEEL Stlačením aktivujete túto funkciu, na displeji sa zobrazí . Opätovným stlačením tlačidla túto funkciu zrušíte.

Funkcia I FEEL sa automaticky deaktivuje o 2 hodiny neskôr.

18. Funkcia GENTLE WIND / WINDLESS (vybrané modely)

- FAN MUTE** Zapnite vnútornú jednotku a prepnite ju do režimu COOL(CHLADENIE), potom stlačte a podržte tlačidlá a na 3 sekundy, aby ste aktivovali túto funkciu. Na displeji sa zobrazí Stlačením tlačidla znova zrušíte túto funkciu.
- Táto funkcia automaticky zatvára vertikálne klapky a poskytuje príjemný pocit jemného .

19. Funkcie čistenia vzduchu (ZDRAVIE) (vybrané modely)

- HEALTH** Zapnite klimatizáciu, stlačením aktivujte funkcie čistenia vzduchu, na displeji sa zobrazí . Opätovným stlačením funkciu zrušíte.
- Po spustení možnosti ZDRAVIE sa aktivuje germicídne ultrafialové svetlo UV-C alebo funkcia bipolárnej ionizácie vzduchu.

20. Automatické čistenie iClean (SELF-CLEAN) (vybrané modely)

Funkcia automatického čistenia iClean je pokročilá samočistiaca funkcia výmenníka vnútornej jednotky klimatizácie. Pozostáva z maximálneho chladenia, po ktorom nasleduje maximálne zahriatie výmenníka. Funkcia je určená na odstránenie nežiaducich baktérií a plesní.

Voliteľné - len pre niektoré jednotky so zabudovaným tepelným čerpadlom. Ak chcete aktivovať túto funkciu, najprv

ČASŤ 5 FUNKCIE ZARIADENIA

CLEAN [AC]  vypnite vnútornú jednotku a potom stlačte , budete počuť pípnutie, na LED displeji sa zobrazí , a na ikone diaľkového ovládania sa zobrazí .

1. Táto funkcia pomáha odstraňovať nahromadené nečistoty, baktérie atď. z vnútorného výparníka.
2. Táto funkcia bude fungovať približne 30 minút a potom sa vráti do prednastaveného režimu.  Túto funkciu môžete zrušiť stlačením tlačidla počas procesu čistenia.

Po dokončení čistenia alebo zrušení funkcie sa ozvú 2 pípnutia.



POZNÁMKA

- Je normálne, že počas čistenia vzniká hluk, pretože plast sa pri pôsobení tepla rozpína a pri pôsobení chladu sa zmršťuje.
- Túto funkciu odporúčame používať v nasledujúcich okolitých podmienkach, aby sa zachovali opatrenia.



Vnútorná jednotka	<Teplota 30°C 86°F)
Vonkajšia jednotka	<<41°F (5°C) Temp 86°F (30°C)

- Funkciu čistenia sa odporúča používať každé 3 mesiace.

21. Funkcia ohrevu SMART 8 °C vybrané modely)

1.    Stlačením a podržaním tlačidla na 3 sekundy aktivujete túto funkciu, na displeji sa zobrazí ().
Opätovným stlačením tlačidla funkciu zrušíte.
2. Táto funkcia automaticky spustí režim vykurovania, keď teplota v miestnosti klesne pod 8 °C, a vráti sa do pohotovostného režimu, keď teplota dosiahne 9 °C.
3. Ak je teplota v miestnosti vyššia ako 18 °C, jednotka túto automaticky vypne.

22. Automatické čistenie iAIR (ANTI-MILDEW) (vybrané modely)

1.   V režime COOL / DRY stlačením aktivujete túto funkciu a na displeji sa zobrazí ;
2. Keď sa klimatizácia vypne z režimu COOL/DRY, klimatizácia bude bežať približne 15 minút, aby vysušila vnútornú jednotku;
3. Ak chcete túto funkciu zrušiť, stlačte toto tlačidlo znova alebo vyberte iný režim.

Funkcia automatického čistenia iAIR (ANTI-MILDEW) je voliteľná funkcia, ktorá umožňuje odvlhčovanie výmenníka tepla vo vnútornej jednotke klimatizácie. Prostredníctvom tohto procesu možno odstrániť vlhkosť a potenciálne zdroje baktérií a plesní, čo pomáha zlepšiť kvalitu vzduchu v miestnosti.

PRÍLOHA O CHLADIVE R290/R32

OSOBITNÉ INFORMÁCIE O CHLADIACICH ZARIADENIACH S CHLADIVOM R290 / R32.

- Pozorne si prečítajte všetky upozornenia.
- Pri rozmrazovaní a čistení spotrebiča nepoužívajte iné náradie ako to, ktoré odporúča výrobca.
- Spotrebič umiestnite na miesto bez trvalého zdroja zapálenia (napr. otvorený oheň, bežiaci plyn alebo elektrické spotrebiče).
- Neprepichujte ani nepáľte.
- Jednotka obsahuje chladivo R290 / R32 (pozri typový štítok na zadnej strane jednotky).
- R290 / R32 je chladivo, ktoré spĺňa európske smernice o ochrane životného prostredia. žiadnu časť chladiaceho okruhu. Chladivo nesmie vydávať zápach.
- Ak sa jednotka inštaluje, používa a skladuje v nevetranom priestore, musí byť miestnosť navrhnutá tak, aby sa zabránilo hromadeniu unikajúceho chladiva, ktoré by spôsobilo nebezpečenstvo požiaru alebo výbuchu v dôsledku vznietenia chladiva spôsobeného elektrickými ohrievačmi, varičmi alebo inými zdrojmi vznietenia.
- Zariadenie sa musí skladovať tak, aby nedošlo k jeho mechanickému poškodeniu.
- Osoby, ktoré manipulujú s chladivom alebo prichádzajú do kontaktu s chladivovým okruhom musia byť certifikované akreditovanými organizáciami, ktoré školia v oblasti manipulácie s chladivom, podľa osobitného hodnotenia uznávaného organizáciami v tomto odvetví.
- Opravy sa musia vykonávať v súlade s odporúčaniami výrobcu.

Údržba a opravy, ktoré si vyžadujú pomoc iného kvalifikovaného personálu, by sa mali vykonávať pod dohľadom osoby kompetentnej na používanie horľavých chladív.

Spotrebič by sa mal inštalovať, prevádzkovať a skladovať v miestnosti s výškou viac ako 4 m². Spotrebič by sa mal skladovať v dobre vetranej miestnosti, ktorej veľkosť zodpovedá ploche miestnosti určenej na prácu.

NÁVOD NA OPRAVU ZARIADENÍ OBSAHUJÚCICH R290 / R32

1. VŠEOBECNÉ POKYNY

Tento návod je určený pre osoby s príslušnými skúsenosťami v oblasti elektrotechniky, elektroniky a mechaniky.

1.1. Kontrola lokality

Pred prácou na systémoch obsahujúcich horľavé chladivá je potrebné vykonať bezpečnostné kontroly, aby sa minimalizovalo riziko vznietenia. Pred vykonaním prác na oprave systému s je potrebné dodržiavať nasledujúce bezpečnostné opatrenia.

1.2. Pracovný postup

Práce by sa mali vykonávať kontrolovaným postupom, aby sa minimalizovalo riziko prítomnosti horľavých plynov alebo výparov počas práce.

1.3. Všeobecná oblasť práce

Všetci pracovníci údržby a ostatní pracovníci na stavenisku by mali byť oboznámení s povahou vykonávaných prác. Je potrebné vyhýbať sa práci v stiesnených priestoroch. Okolie pracoviska musí byť ohradené. Zabezpečte, aby boli podmienky na pracovisku bezpečné z hľadiska kontroly horľavých materiálov.

PRILOHA O CHLADIVE R290/R32

1.4. Kontrola prítomnosti chladiva.

Pred a počas prevádzky by sa mal priestor skontrolovať vhodným snímačom chladiva, aby technik vedel o potenciálne výbušnej atmosfére. Uistite sa, že použité zariadenie na zisťovanie úniku je vhodné na použitie s horľavými chladivami, t. j. bez iskier, riadne utesnené alebo iskrovo bezpečné.

1.5. Prítomnosť hasiaceho prístroja

Ak sa na chladiacom zariadení alebo súvisiacich častiach vykonáva akákoľvek horúca práca, musia byť k dispozícii protipožiarne zariadenia. V blízkosti miesta plnenia musí byť k práškový hasiaci prístroj alebo hasiaci prístroj CO₂.

1.6. Žiadne zdroje vznietenia

Žiadna osoba vykonávajúca práce na chladiacom systéme, ktoré zahŕňajú vystavenie akéhokoľvek potrubia, ktoré obsahuje alebo obsahovalo horľavé chladivo, nesmie používať zdroje vznietenia takým spôsobom, aby vzniklo riziko požiaru alebo výbuchu. Všetky zdroje vznietenia vrátane fajčenia musia byť v dostatočnej vzdialenosti od priestoru inštalácie, opravy, demontáže a likvidácie, kde môže dôjsť k úniku horľavého chladiva do prostredia. Pred začatím prác by sa mal priestor okolo zariadenia zabezpečiť, aby nevzniklo nebezpečenstvo vznietenia. Mali by sa umiestniť značky "Zákaz fajčenia".

1.7. Miesta s vetraním

Pred vstupom do systému alebo vykonávaním horúcich prác sa uistite, že je priestor na voľnom priestranstve alebo má dostatočné vetranie. Počas vykonávanej práce musí byť v prevádzke ventilácia. Ventilácia musí bezpečne rozptýliť akékoľvek vypustené chladivo, a to najlepšie do atmosféry.

1.8. Kontroly chladiaceho zariadenia

Pri výmene elektrických komponentov musia byť namontované tak, ako je to určené, a v súlade so špecifikáciami. Vždy sa musia dodržiavať pokyny výrobcu týkajúce sa údržby a servisu. V prípade pochybností sa obráťte na technické oddelenie, ktoré vám pomôže. Pri zariadeniach, v ktorých sa používajú horľavé chladivá, by sa mali vykonať nasledujúce kontroly:

- veľkosť náplne závisí od veľkosti miestnosti, v ktorej sú inštalované časti obsahujúce chladivo;
 - ventilačné zariadenia a vývody fungujú správne a nie sú zablokované;
 - ak sa používa nepriamy chladiaci okruh, musí sa skontrolovať prítomnosť chladiva v pomocnom systéme;
 - označenie zariadenia bolo vždy viditeľné a čitateľné. Značky a označenia, ktoré sú nečitateľné, sa musia vymeniť;
 - potrubie alebo komponenty chladiva sú nainštalované na mieste, kde nie je pravdepodobné, že budú vystavené látkam, ktoré môžu spôsobiť koróziu komponentov obsahujúcich chladivo, pokiaľ nie sú komponenty vyrobené z materiálov, ktoré sú odolné voči korózii alebo sú primerane chránené proti korózii.

1.9. Kontroly elektrických zariadení

Oprava a údržba elektrických komponentov musí zahŕňať bezpečnostné kontroly a postupy kontroly komponentov. Ak sa vyskytne porucha, ktorá môže ovplyvniť bezpečnosť, nesmie sa do obvodu pripojiť elektrická energia, kým sa porucha neodstráni. Ak sa porucha nedá odstrániť okamžite, ale je potrebné pokračovať v prevádzke, musí sa použiť vhodné dočasné riešenie. Toto sa musí oznámiť vlastníčkovi zariadenia, aby o tom vedeli všetci účastníci konania. Základné bezpečnostné kontroly musia zahŕňať:

- že kondenzátory sú vymenené: to by malo byť vykonané bezpečným spôsobom, aby sa zabránilo možnému

PRÍLOHA O CHLADIVE R290/R32

tvorba iskier;

- Aby počas nabíjania, regenerácie alebo vypúšťania systému neboli žiadne odkryté elektrické komponenty alebo vodiče pod napätím;
- či je obvod spojitý.

2. OPRAVA NETESNÝCH KOMPONENTOV

2.1. Pri oprave netesných komponentov sa pred odstránením netesných krytov atď. musí odpojiť všetka elektrická energia zo zariadenia, na ktorom sa práce vykonávajú. Je absolútne nevyhnutné, aby bolo elektrické napájanie zariadenia počas servisných prác pripojené, potom musí byť činnosť nepretržitej detekcie netesností v najkritickejšom bode, aby upozornila na potenciálne nebezpečnú situáciu.

2.2. Pri práci na elektrických komponentoch by sa mala venovať osobitná pozornosť tomu, aby sa zabezpečilo, že kryt nebol zmenený takým spôsobom, ktorý by ovplyvnil úroveň ochrany. To sa musí týkať poškodenia káblov, nadmerných spojov, svoriek, ktoré nie sú vyrobené podľa špecifikácie, poškodenia tesnení, nesprávneho upevnenia vývodiek atď.

Skontrolujte, či je prístroj správne namontovaný.

Uistite sa, že tesnenia alebo tesniace materiály nie sú znehodnotené, napr. už nemajú vlastnosti zabráňujúce vniknutiu horľavého prostredia. Náhradné diely musia byť v súlade so špecifikáciami výrobcu.

POZNÁMKA: Použitie silikónového tmelu môže znížiť účinnosť niektorých typov zariadení na zisťovanie netesností. Iskrovo bezpečné komponenty nie je potrebné pred prácou na nich izolovať.

3. OPRAVA ISKROVO BEZPEČNÝCH KOMPONENTOV

Na obvod nepripájajte žiadnu trvalú indukčnú alebo kapacitnú záťaž bez toho, aby ste neprekročili prípustné napätie a prúd pre používané zariadenie.

Iskrovo bezpečné komponenty sú jediné typy, ktoré môžu pracovať pod napätím v prítomnosti horľavej atmosféry. Skúšobné zariadenie musí byť zodpovedajúcim spôsobom dimenzované.

Vymieňajte iba súčiastky určené výrobcom. Iné diely môžu mať za následok vznietenie chladiva v atmosfére v dôsledku netesnosti.

4. ZAPOJENIE

Skontrolujte, či nie je kabeláž opotrebovaná, skorodovaná, či nie je vystavená nadmernému tlaku, vibráciám, ostrým hranám alebo iným faktorom prostredia. Pri kontrole by sa mali zohľadniť aj účinky starnutia alebo nepretržitých vibrácií od kompresorov a ventilátorov.

5. DETEKCIA HORĽAVÝCH CHLADÍV

Za žiadnych okolností sa nesmú používať potenciálne zdroje vznietenia ako prostriedok na hľadanie alebo zisťovanie úniku chladiva. Nepoužívajte halogénový horák (ani žiadny iný detektor, ktorý používa otvorený plameň).

6. SPÔSOBY ZISŤOVANIA ÚNIKOV

Pre systémy obsahujúce horľavé chladivá sa za prijateľné považujú tieto metódy zisťovania úniku. Používajte elektronické detektory úniku na zisťovanie

PRILOHA O CHLADIVE R290/R32

horľavé chladivá, ale citlivosť môže byť nedostatočná alebo môže vyžadovať kalibráciu. (Detekčné zariadenie by sa malo kalibrovať v priestore bez chladiva).

Uistite sa, že detektor nie je potenciálnym zdrojom vznietenia a je vhodný pre používané . Detektor úniku by mal byť nastavený na percento LFL chladiva, kalibrovaný na použité chladivo a malo by sa potvrdiť správne percento plynu (maximálne 25 %).

Tekutiny na detekciu úniku sú vhodné na použitie s väčšinou chladív, ale treba sa vyhnúť čistiacim prostriedkom obsahujúcim chlór, pretože chlór môže reagovať s chladivom a spôsobiť koróziu medeného potrubia.

Pri podozrení na únik sa zbavte/uhaste všetky otvorené plamene.

Ak sa zistí únik chladiva, ktorý si vyžaduje spájkovanie, všetko chladivo by sa malo zo systému odobrať alebo izolovať (pomocou izolačných ventilov) v časti systému vzdialenej od úniku. Potom by sa mal systémom pred aj počas neho prepláchnuť dusík bez obsahu kyslíka (OFN).

7. LIKVIDÁCIA A VYPRÁZDŇOVANIE

Pri otváraní chladiaceho okruhu na opravu alebo na akýkoľvek iný účel by sa mali dodržiavať bežné postupy. Je však dôležité dodržiavať osvedčené postupy, pretože sa berie do úvahy horľavosť. Mal by sa dodržiavať nasledujúci postup: Odstráňte chladivo; vyčistite okruh inertným plynom; vypustite vodu; opäť vyčistite inertným plynom; otvorte okruh rezaním alebo spájkovaním.

Chladivo zo systému by sa malo odčerpať do vhodných regeneračných fliaš. Systém by sa mal "prepláchnuť" OFN, aby sa chránila jednotka. Tento proces môže byť potrebné niekoľkokrát zopakovať. Na túto úlohu nepoužívajte stlačený vzduch ani kyslík. Preplachovanie by sa malo vykonávať tak, že sa do systému aplikuje podtlak pomocou OFN a pokračuje sa v plnení, kým sa nedosiahne pracovný tlak, potom sa vypustí do atmosféry a nakoniec sa extrahuje do podtlaku. Tento postup by sa mal opakovať, kým v systéme nezostane žiadne chladivo.

Pri poslednom použití OFN sa musí systém nastaviť na atmosférický tlak, aby sa umožnila prevádzka. Táto operácia je absolútne nevyhnutná, ak sa majú na potrubí vykonávať spájkovacie operácie. Zabezpečte, aby sa výstup vývevy nenachádzal v blízkosti zdrojov vznietenia a aby bolo k dispozícii vetranie.

8. POSTUP NABÍJANIA

Okrem bežných postupov nabíjania sa musia dodržiavať aj tieto požiadavky. Zabezpečte, aby pri používaní nabíjacieho zariadenia nedošlo ku kontaminácii rôznymi chladivami. Hadice alebo potrubia udržiavajte čo najkratšie, aby sa minimalizovalo množstvo obsiahnutého . Tlakové fľaše by sa mali skladovať vo zvislej polohe. Pred plnením sa uistite, že je systém uzemnený. Po dokončení systém označte (ak už nie je). Dbajte na to, aby ste chladiaci systém nepreplnili. Pred opätovným naplnením systému vykonajte tlakovú skúšku pomocou OFN. Po dokončení nabíjania, ale pred uvedením do prevádzky, by sa mal systém otestovať na tesnosť. Skúška tesnosti by sa mala pred opustením pracoviska.

9. VYRAĐOVANIE Z PREVÁDZKY

Pred vykonaním tohto postupu je dôležité, aby bol technik úplne oboznámený so zariadením a všetkými jeho podrobnosťami.

PRÍLOHA O CHLADIVE R290/R32

Na bezpečné zhodnocovanie všetkých sa odporúča dodržiavať osvedčené postupy. Pred úlohou by sa mala odobrať vzorka oleja a chladiva pre prípad, že by sa pred opätovným použitím získaného chladiva vyžadovala analýza.

Pred začatím úlohy je nevyhnutné, aby bolo k dispozícii 4 GB elektrického napájania.

- a. Zoznámte sa so zariadením a jeho prevádzkou
- b. Elektricky izolujte systém.
- c. Pred začatím postupu sa uistite, že: v prípade potreby bolo k dispozícii mechanické zariadenie na manipuláciu s chladiacimi fľašami.
- d. Všetky osobné ochranné prostriedky sú k dispozícii a správne sa používajú. Na proces obnovy neustále dohliada kompetentná osoba;
- e. Zariadenia na regeneráciu a tlakové fľaše spĺňajú príslušné normy.
- f. Ak je to možné, odčerpajte chladivo zo systému.
- g. Ak nie je možné podtlak, vytvorte rozdeľovač, aby bolo možné odvádzať chladivo z rôznych častí systému.
- h. Uistite sa, že je tlaková fľaša umiestnená na váhe pred regeneráciou.
- i. Spustite regeneračný stroj a postupujte podľa pokynov výrobcu.
- j. fľašu. (Nie viac ako 80 % objemu kvapaliny).
- k. Neprekračujte maximálny prevádzkový tlak fľaše, a to ani dočasne.
- l. Po riadnom naplnení fliaš a ukončení procesu zabezpečte, aby boli fľaše a zariadenie okamžite odstránené z miesta a všetky izolačné ventily na zariadení boli uzavreté.
- m. Zachytené chladivo by sa nemalo plniť do iného chladiaceho systému, pokiaľ nebolo vyčistené a skontrolované.

10. SIGNING

Zariadenie by malo byť označené štítkom, na ktorom sa uvádza, že bolo vyradené z prevádzky a vypustené chladivo. Štítko musí byť datovaný a podpísaný. Zabezpečte, aby boli na zariadení umiestnené štítky s informáciou, že zariadenie obsahuje horľavé chladivo.

11. RECOVERY

Pri odstraňovaní chladiva zo systému na účely servisu alebo vyradenia z prevádzky je vhodné zabezpečiť bezpečné odstránenie všetkých chladív. Pri prečerpávaní chladiva fliaš zabezpečte, aby sa používali len správne fľaše na regeneráciu chladiva. Zabezpečte, aby bol k dispozícii správny počet fliaš na celkovú náplň systému. Všetky použité fľaše sú určené pre regenerované chladivo a označené pre toto (t. j. špeciálne fľaše na regeneráciu chladiva). Tlakové fľaše by mali byť kompletne s bezpečnostným ventilom a príslušnými uzatváracími ventilmi v dobrom stave. Prázdne regeneračné fľaše sa pred regeneráciou vyprázdnia a podľa možnosti ochladia.

Zariadenie na regeneráciu by malo byť v dobrom technickom stave, malo by mať k dispozícii súbor návodov na použitie zariadenia a malo by byť vhodné na regeneráciu horľavých chladív. Okrem toho je k dispozícii súprava kalibrovaných váh, ktoré sú v dobrom prevádzkovom stave. Hadice by mali byť kompletne s tesnými rozpojiteľnými spojkami a v dobrom stave. Pred použitím zariadenia na regeneráciu skontrolujte, či je v dobrom prevádzkovom stave, či je riadne udržiavané a či sú všetky súvisiace elektrické komponenty utesené, aby sa zabránilo vznieteniu v prípade úniku chladiva. V prípade pochybností sa poraďte s výrobcom.

Vráťte regenerované chladivo dodávateľovi chladiva vo vhodnej regeneračnej fľaši a zabezpečte, aby bol vystavený vhodný doklad o odovzdaní odpadu. Nemiešajte chladivá v zariadeniach na regeneráciu, najmä vo fľašiach.

Ak sa majú kompresory alebo kompresorové oleje zlikvidovať, zabezpečte, aby boli vypustené

PRILOHA O CHLADIVE R290/R32

na prijateľnú úroveň, aby sa zabezpečilo, že v mazive nezostane horľavé chladivo. Proces odstránenia by sa mal vykonať pred vrátením kompresora dodávateľovi. Na urýchlenie procesu sa môže použiť len elektrické vyhrievanie telesa kompresora. Keď sa olej sa vypúšťa zo systému, musí sa vykonať bezpečne.

ZÁRUČNÉ PODMIENKY

1. Záruka sa vzťahuje na kompletne klimatizačné jednotky značky ROTENSO® (ďalej len "Klimatizačné zariadenie") distribuované spoločnosťou THERMOSILESIA sp. z o.o. sp. k. a platí výlučne na území Poľskej republiky.
2. Spoločnosť THERMOSILESIA sp. z o.o. sp. k. zaručuje správnu prevádzku klimatizácie, na ktorú je vydaný tento záručný list, za predpokladu, že sa používa v súlade s jej určením a technickými a prevádzkovými podmienkami opísanými v návode na obsluhu.
3. Záručné práva uvedené v tomto dokumente zaniknú, ak inštaláciu klimatizácie autorizovaný inštalatér.
4. Záručný list je platný, ak je vyhotovený na originálnom výťlačku, ktorý obsahuje meno a pečiatku predajcu a tieto údaje: model vonkajšej/vnútornej jednotky, príslušné výrobné číslo. Na záručnom liste by mal byť uvedený aj dátum inštalácie klimatizačného zariadenia, pečiatka a podpis autorizovaného inštalatéra s jeho aktuálnym číslom osvedčenia F-gas a podpis užívateľa. Vykonalie akýchkoľvek vymazaní alebo opráv v záručnom liste spôsobí jeho neplatnosť.
5. THERMOSILESIA Sp. z o.o. Sp. k. poskytuje záruku na obdobie 60 mesiacov (5 rokov), počnúc dňom inštalácie a/alebo prvého uvedenia zariadenia do prevádzky u konečného zákazníka, maximálne však 66 mesiacov odo dňa predaja spoločnosťou THERMOSILESIA Sp. z o.o. Sp. k. Záručné práva uplatnia po predložení platného záručného listu a potvrdení, že záznamy v záručnom liste zodpovedajú skutočnému stavu.
6. Poruchu klimatizácie nahláste autorizovanému montážnemu pracovníkovi, ktorý naposledy pravidelnú povinnú údržbu.
7. Závady zariadenia zistené počas záručnej doby budú bezplatne opravené autorizovaným montážnym pracovníkom v čo najkratšom možnom termíne, ktorý nesmie presiahnuť 14 dní odo dňa nahlásenia klimatizácie na opravu. Táto lehota sa môže predĺžiť, ak je potrebné doviezť diely z inej krajiny.
8. Nárok na záruku je podmienený údržbou klimatizačného zariadenia autorizovaným inštalatérom. Tieto prehliadky sú spolplatené podľa cenníka dodávateľa prehliadok a musia byť zaznamenané v záručnom liste. Ak sa povinné technické prehliadky nevykonajú alebo sa vykonajú nesprávne, Používateľ stráca všetky práva vyplývajúce zo Záruky:
 - prípade klimatizačných zariadení inštalovaných v obytných priestoroch nesmie byť interval medzi kontrolami kratší ako 11 mesiacov. Prvá kontrola by sa mala vykonať do 12 mesiacov od dátumu predaja jednotky potvrdeného záznamom v záručnom liste.
 - v prípade klimatizačných zariadení inštalovaných v kanceláriách sa kontrola vykonáva najmenej dvakrát ročne. Interval kontroly by nemal byť kratší ako 5 mesiacov. Prvá kontrola by sa mala vykonať do 6 mesiacov od dátumu predaja jednotky a mala by byť potvrdená záznamom v záručnom liste.
 - v prípade klimatizačných zariadení inštalovaných v technických priestoroch sa kontrola vykonáva najmenej trikrát ročne, pričom interval medzi po sebe nasledujúcimi kontrolami nesmie byť kratší ako tri mesiace. Prvá kontrola by sa mala vykonať do 4 mesiacov od dátumu predaja jednotky a mala by byť potvrdená záznamom v záručnom liste.
9. Záruka sa vzťahuje len na poškodenia a závady spôsobené príčinami, ktoré sú vlastné klimatizačnému zariadeniu. Záruka sa nevzťahuje na:
 - poškodenie zariadenia v nedodržaní návodu na obsluhu, najmä nesprávnej inštalácie, prevádzky, údržby, manipulácie, skladovania, používania nevhodného spotrebného materiálu (napr. filtrov);
 - mechanické poškodenie a ním spôsobené chyby;

- závady a škody spôsobené vyššou mocou (napr. blesk, záplavy, korózia, prepätie);
 - závady spôsobené opravami, úpravami a konštrukčnými zmenami, ktoré vykonal sám používateľ alebo neoprávnená osoba;
 - činnosti a diely uvedené v návode na obsluhu a tie, ktoré patria k bežnej prevádzke prístroja, napr. údržba a výmena filtrov, výmena batérií v diaľkovom ovládaní;
 - nároky týkajúce sa technických parametrov zariadenia, pokiaľ sú v súlade so špecifikáciami výrobcu;
 - závady a poruchy spôsobené nesprávnou alebo chybnou inštaláciou jednotky, nesprávnym výberom jednotky;
 - výrobky, ktorých záručný list alebo sériové čísla boli zmenené, poškodené, odstránené alebo zmazané.
10. Spoločnosť THERMOSILESIA sp. z o.o. sp. k. nezodpovedá za škody (priame a nepriame), ktoré vznikli v dôsledku vady, a to ani vo forme skutočnej škody, ani vo forme ušlého zisku, najmä: ušlého tovaru, obratu, zisku a úspor, bez ohľadu na to, či tieto súvisia s používaním alebo nemožnosťou použitia zariadenia. To platí aj v prípade, ak bola spoločnosť THERMOSILESIA sp. z o.o. sp. k. upozornená na možnosť vzniku takejto škody.
11. Používateľ stráca všetky práva vyplývajúce zo záruky, ak sa zistí, že došlo k neoprávneným opravám alebo konštrukčným zmenám.
12. V prípade neopodstatnených sťažností môžu používateľovi vzniknúť náklady v súvislosti s prijatými opatreniami.
13. THERMOSILESIA sp. z o.o. sp.k. nenesie zodpovednosť za včasnosť záručných opráv, ak sú servisné činnosti narušené nepredvídateľnými okolnosťami vyššej moci alebo ak zákazník znemožnil prístup na miesto inštalácie spotrebiča v vopred dohodnutom čase.
14. Záruka nevyklučuje, neobmedzuje ani nepozastavuje práva podľa ustanovení zákona o právach spotrebiteľov z 30. mája 2014 (Zbierka zákonov 2017, položka 683).
15. Záruka nevyklučuje, neobmedzuje ani nepozastavuje práva kupujúceho vyplývajúce zo zákonnej záruky za vady predaného tovaru.
16. Údržbové kontroly klimatizačných zariadení zahŕňajú nasledujúce činnosti, ktoré budú zdokumentované samostatným protokolom a zaznamenané v tomto záručnom liste:
- čistenie vzduchových filtrov vnútornej jednotky;
 - čistenie výmenníkov tepla kondenzátora a výparníka;
 - Kontrola priechodnosti a tesnosti systému odvodu , jeho čistenie vrátane komponentov čerpadla kondenzátu (ak je prítomné);
 - kontrola tesnosti chladiaceho systému;
 - kontrola káblov a izolácie na mechanické poškodenie;
 - kontrola účinnosti funkcií chladenia a vykurovania (dosiahnuté prívodné teploty);
 - kontrola činnosti ovládacích prvkov;
 - čistenie zariadenia.

**Každú poruchu klimatizácie nahláste autorizovanému montážnemu pracovníkovi,
ktorý vykonáva pravidelnú údržbu zariadenia.**

Akékoľvek pripomienky týkajúce sa nevhodných činností autorizovaného inštalátora adresujte na spoločnosť THERMOSILESIA sp. z o.o. sp. k., Szyb Walenty 16, 41-700 Ruda Śląska, www.thermosilesia.pl.

ZÁRUČNÁ KARTA

Záruka je platná len s dokladom o kúpe

	Model vnútornej jednotky	Sériové číslo
1	<input type="text"/>	<input type="text"/>
2	<input type="text"/>	<input type="text"/>
3	<input type="text"/>	<input type="text"/>
4	<input type="text"/>	<input type="text"/>
5	<input type="text"/>	<input type="text"/>
6	<input type="text"/>	<input type="text"/>
7	<input type="text"/>	<input type="text"/>
8	<input type="text"/>	<input type="text"/>
9	<input type="text"/>	<input type="text"/>

Model vonkajšej jednotky	Sériové číslo
<input type="text"/>	<input type="text"/>

Pečiatka a podpis predajcu	Pečiatka a podpis inštalátora
<input type="text"/>	<input type="text"/>

Dátum predaja: _____

Dátum inštalácie: _____

Číslo faktúry: _____

Miesto inštalácie: _____

Pečiatka a podpis predajcu

Súhlasím so záručnými podmienkami
a potvrdiť prijatie pracovného zariadenia
Dátum a podpis zákazníka

UDAJE O MONTÁŽI

Lp	Opis činností	Hodnota	Výsledok	
1	Skúška tesnosti freónovej inštalácie	Skúšobný tlak/čas: [bar/h].	/	
2	Vytvorenie vákuua	Tlak: [bar].	/	
3	Množstvo chladiva	Pridané / celkové množstvo: [kg].	/	
4	Dĺžka chladiaceho zariadenia	Hlavné / celkom: [m]	/	
5	Rozdiel úrovní	Hlavné / celkom: [m]	/	
6	Prevádzkové tlaky	Chladienie	Odsávanie/tlak: [bar].	/
		Vykurovanie	Odsávanie/tlak: [bar].	/
7	Napájacie teploty vnútorných jednotiek	Chladienie	Najvyššia/najnižšia: [°C]	/
		Vykurovanie	Najvyššia/najnižšia: [°C]	/
8	Okolité teplota	Interné stránky	Najvyššia/najnižšia: [°C]	/
		Externá stránka	Najvyššia/najnižšia: [°C]	/

ZÁZNAM O PRAVIDELNÝCH KONTROLÁCH KLIMATIZÁCIE

Lp	Dátum implementácie	Poznámky k službe	Servisná pečiatka	Podpis
1				
2				
3				
4				
5				
6				
7				
8				
9				
10				

REGISTER OPRAV

Lp	Dátum implementácie	Poznámky k službe	Servisná pečiatka	Podpis
1				
2				
3				
4				
5				
6				
7				
8				
9				
10				

ELIS X - IZBOVÁ KLIMATIZÁCIA

Používateľská príručka

Obsah

BEZPEČNOSTNÉ OPATRENIA	41
ČASŤ 1. VNÚTORNÉ A VONKAJŠIE JEDNOTKY	49
Vnútorná jednotka	49
Vonkajšia jednotka	49
Zobrazenie vnútornej jednotky	50
Manuálne ovládanie zariadenia	50
Funkcia automatického reštartu	50
Núdzová funkcia	51
Prevádzková teplota	51
ČASŤ 2. ČISTENIE A ÚDRŽBA	52
Čistenie vnútornej jednotky	52
Čistenie výmenníka tepla	52
Údržba na konci sezóny	52
Výmena batérií	52
ČASŤ 3. RIEŠENIE PROBLÉMOV	53
Poruchy	53
Kód chyby na displeji	54
ČASŤ 4. DIALKOVÉ OVLÁDANIE	55
Tlačidlá diaľkového ovládača	55
Displej diaľkového ovládača	56
Výmena batérií	57
ČASŤ 5. NÁVOD NA OBSLUHU	59
Režim chladenia	59
Režim vykurovania	59
Suchý režim	59
Režim ventilátora (nie tlačidlo ventilátora)	59
Funkcia rýchlosti ventilátora (tlačidlo ventilátora)	59
Automatický režim	60
Funkcia detského zámku	60
Funkcia časovača - Timer ON	60
Funkcia časovača - časovač OFF	60
Funkcia Swing	61
Funkcia Turbo niektoré jednotky)	61
Funkcia stlmenia (niektoré jednotky)	61
Funkcia ECO (niektoré jednotky)	61
Funkcia displeja (vnútorný displej)	62
Funkcia spánku	62
Cítim / sledujem funkciu niektoré jednotky)	62
Mierny vietor / Bezvetrie (niektoré jednotky)	62
Zdravotná funkcia (určitá jednotka)	62
Automatické čistenie iClean (SELF-CLEAN) (niektoré jednotky)	62
Funkcia ohrevu na 8 °C (niektoré jednotky)	63
Automatické čistenie iAIR (ANTI-MILDEW) (niektoré zariadenia)	63
DODATOK PRE CHLADIVO R290/R32	64

PREKÁŽKY

VROVAVIE

Inštaláciu a servis zariadenia môže vykonávať len kvalifikovaný personál. Inštalácia, spúšťanie a servis vykurovacích, ventilačných a klimatizačných zariadení môže byť nebezpečný a vyžaduje si špecifické znalosti a školenie. Nesprávne nainštalované, nastavené alebo zmenené zariadenie nekvalifikovanou osobou môže mať za následok smrť alebo vážne zranenie. Pri práci na zariadení dodržiavajte všetky bezpečnostné opatrenia uvedené v literatúre a na visačkách, nálepkách a štítkoch, ktoré sú pripevnené na zariadení.

POUŽITIE:

Tento výrobok nelikvidujte spolu s netriedeným komunálnym odpadom.

Tento typ odpadu je potrebné odovzdať na špeciálne spracovanie. Je nezákonné vyhadzovať zariadenie spolu s iným odpadom z domácnosti. Existuje niekoľko spôsobov, ako sa zbaviť tohto typu zariadenia:w

- A. Mesto organizuje zber elektronického odpadu, zariadenie môžete bez nákladov.
- B. Pri kúpe nového zariadenia predajca prijme staré zariadenie bez akýchkoľvek poplatkov.
- C. Výrobca prevezme od kupujúceho bez toho, aby mu účtoval náklady.
- D. Výrobky tohto typu obsahujú cenné prvky môžu sa predávať pri výkupe kovov.

Hádzaním zariadenia „na divoko“ sa vystavujete riziku straty zdravia. Nebezpečné látky z môže preniknúť do podzemných vôd, čím hrozí nebezpečenstvo, že sa dostane do potravinového reťazca ľudí.



PREKÁŽKY

Ak používate zariadenie v európskych krajinách, prečítajte si nasledujúce informácie:

Zariadenie nemôžu obsluhovať deti staršie ako 7 rokov, osoby so zdravotným postihnutím a osoby bez skúseností a znalostí. Návod by mal obsahovať opis správnej a bezpečnej manipulácie so zariadením a informácie o možných nebezpečenstvách. Deti by sa so zariadením nemali hrať. Čistenie a údržbu by mali vykonávať oprávnené osoby.

1. ÚVOD DO CHLADÍV R32

Chladivá používané v klimatizáciách sú ekologické uhľovodíky R32. Tieto dva druhy chladív sú horľavé a bez zápachu. Okrem toho môžu za určitých podmienok vybuchnúť a explodovať. Nebezpečenstvo zadymenia a výbuchu však nehrozí, ak dodržíte nasledujúcu tabuľku, aby ste klimatizáciu nainštalovali v miestnosti s vhodným priestorom a správne ju používali.

V porovnaní s bežnými chladivami sú chladivá R32 šetrné k životnému prostrediu, neničia ozónovú vrstvu a ich hodnoty skleníkového efektu sú tiež veľmi nízke.

Podrobné parametre a informácie o zakúpenej jednotke nájdete v produktovom liste priloženom k zariadeniu (napr. typ a množstvo chladiva, potenciál globálneho otepľovania, ekvivalent CO₂).

BEZPEČNOSTNÉ OPATRENIA

VARIOVANIE

- Pred inštaláciou, používaním a údržbou si prečítajte príručku.
- Nepoužívajte iné prostriedky na urýchlenie procesu rozmrazovania alebo na čistenie, ako tie, ktoré odporúča výrobca.
- Spotrebič neprepichujte ani do neho neudierajte.
- Spotrebič sa musí skladovať v miestnosti bez nepretržite pracujúcich zdrojov (napríklad: otvorený oheň, pracujúci zápalný plynový spotrebič alebo pracujúci elektrický ohrievač).
- V prípade potreby údržby sa obráťte na najbližšie popredajné servisné stredisko. Pri údržbe musí personál údržby prísne dodržiavať návod na obsluhu, ktorý poskytol príslušný výrobca, a akákoľvek neodborná údržba klimatizácie je zakázaná.
- Je potrebné dodržiavať ustanovenia vnútroštátnych zákonov a predpisov týkajúcich sa plynu.
- Pri údržbe alebo vyraďovaní klimatizácie je potrebné odstrániť chladivo zo systému.



DÔLEŽITÉ UPOZORNENIE

Pred inštaláciou alebo prevádzkou novej klimatizačnej jednotky si pozorne prečítajte návod na použitie, návod na inštaláciu a servisnú príručku.

BEZPEČNOSTNÉ OPATRENIA



VAROVANIE: *Nebezpečenstvo požiaru/horľavých materiálov (vyžaduje sa len pre jednotky R32/R290)*

2. BEZPEČNOSTNÉ PRAVIDLÁ A ODPORÚČANIA PRE INŠTALATÉRA

UPOZORNENIA



- Pred inštaláciou a používaním spotrebiča si prečítajte túto príručku.
- Uistite sa, že základňa vonkajšej jednotky je pevne upevnená.
- Po inštalácii klimatizácie vykonajte skúšobný cyklus a zaznamenajte prevádzkové údaje.
- Skontrolujte, či je zásuvka vhodná pre zástrčku, v opačnom prípade nechajte zásuvku vymeniť.
- Spotrebič sa musí inštalovať v súlade s platnými vnútroštátnymi predpismi.
- Pred prístupom k svorkám musia byť všetky napájacie obvody odpojené od napájania.
- Počas inštalácie vnútorných a vonkajších jednotiek by mal byť deťom zakázaný prístup do pracovného priestoru. Mohlo by dôjsť k nepredvídateľným nehodám.
- Používateľ musí vnútornú jednotku chrániť poistkou s vhodnou kapacitou pre maximálny vstupný prúd alebo iným

ochranným zariadením proti preťaženiu.

BEZPEČNOSTNÉ OPATRENIA

UPOZORNENIA



- Menovité hodnoty poistky inštalovanej vo vstavanej riadiacej jednotke sú T 5A / 250V.
- Klimatizáciu musí inštalovať odborná alebo kvalifikovaná osoba.
- Skontrolujte, či do chladiaceho systému nemôže vniknúť vzduch, a pri pohybe klimatizácie skontrolujte, či nedochádza k úniku chladiva.
- Uistite sa, že sieťové napätie zodpovedá napätiu uvedenému na typovom štítku. Udržujte vypínač alebo zástrčku v čistote. Sieťovú zástrčku správne a pevne zasunite do zásuvky, čím sa vyhnete riziku úrazu elektrickým prúdom alebo požiaru v dôsledku nedostatočného kontaktu.
- Ak spotrebič vydáva dym alebo je cítiť zápach horenia, okamžite odpojte napájanie a kontaktujte servisné stredisko.
- Spotrebič musí byť vybavený prostriedkami na odpojenie od napájacej siete s oddelením kontaktov vo všetkých póloch, ktoré zabezpečia úplné odpojenie v podmienkach prepäťovej kategórie III, a tieto prostriedky musia byť zabudované do pevnej elektroinštalácie v súlade s pravidlami pre elektroinštaláciu.
- Spotrebič neinštalujte vo vzdialenosti menšej ako 50 cm od horľavých látok (alkohol a pod.) alebo od tlakových nádob (napr. sprejov).
- Ak sa spotrebič používa v priestoroch bez možnosti vetrania, musia sa prijať opatrenia, aby sa zabránilo úniku chladiaceho plynu do okolia a vzniku nebezpečenstva požiaru.

BEZPEČNOSTNÉ OPATRENIA

UPOZORNENIA



- Obalové materiály sú recyklovateľné a mali by sa vyhadzovať do nádob na separovaný odpad. Klimatizačné zariadenie po skončení jeho životnosti odovzdajte na likvidáciu do špeciálneho zberného strediska odpadov.
- Klimatizáciu používajte len podľa pokynov uvedených v tejto brožúre. Tieto pokyny nie sú určené na pokrytie všetkých možných podmienok a situácií. Ako pri každom elektrickom spotrebiči v domácnosti sa preto pri inštalácii, prevádzke a údržbe vždy odporúča zdravý rozum a opatrnosť.
- Nepokúšajte sa klimatizáciu inštalovať sami, vždy sa obráťte na odborný technický personál.
- V režime vykurovania musia klapky smerovať nadol a v režime chladenia nahor.
- Výberom najvhodnejšej teploty môžete zabrániť poškodeniu spotrebiča.
- Nevyťahujte zástrčku, aby ste spotrebič vypli, keď je v prevádzke, pretože by mohlo dôjsť k iskreniu a požiaru atď.
- Tento spotrebič môžu používať deti od 8 rokov a staršie a osoby so zníženými fyzickými, zmyslovými alebo mentálnymi schopnosťami alebo s nedostatočnými skúsenosťami a znalosťami, ak boli pod dohľadom alebo boli poučené o používaní spotrebiča bezpečným spôsobom a rozumejú príslušným nebezpečenstvám. Deti sa so spotrebičom nesmú hrať. Čistenie a užívateľskú údržbu nesmú vykonávať deti bez dozoru.

BEZPEČNOSTNÉ OPATRENIA

UPOZORNENIA



- Ak predpokladáte, že zariadenie nebudete dlhší čas používať, odpojte automatický spínač. Smer prúdenia vzduchu musí byť správne nastavený.
- Čistenie a údržbu musí vykonávať špecializovaný technický personál. Pred čistením alebo údržbou spotrebič v každom prípade odpojte od elektrickej siete.
- Tento spotrebič bol vyrobený na klimatizáciu domáceho prostredia a nesmie sa používať na iné účely, ako je sušenie oblečenia, chladenie potravín atď.
- Opravy Rave vykonávajte len v autorizovanom servisnom stredisku výrobcu. Nesprávna oprava by mohla používateľa vystaviť riziku úrazu elektrickým prúdom a pod.
- Používateľ je zodpovedný za to, že inštaláciu spotrebiča vykoná kvalifikovaný technik, ktorý musí skontrolovať, či je spotrebič uzemnený v súlade s prúdovou legislatívou a či je v ňom vložený elektromagnetický istič.
- Batérie v diaľkovom ovládači sa musia recyklovať alebo správne zlikvidovať. Likvidácia vyradených batérií Batérie zlikvidujte tak, ako boli vytriedené obec bola te na dostupnom zbernom mieste.
- Spotrebič vždy používajte s namontovaným vzduchovým filtrom. Používanie klimatizácie bez vzduchového filtra by mohlo spôsobiť nadmerné hromadenie prachu alebo odpadu na vnútorných častiach zariadenia s možnými následnými poruchami.

BEZPEČNOSTNÉ OPATRENIA

UPOZORNENIA



- Nikdy nezostávajú dlhodobo priamo vystavení prúdeniu studeného vzduchu. Priame a dlhodobé vystavenie studenému vzduchu by mohlo byť nebezpečné pre vaše zdravie. Osobitnú pozornosť treba venovať miestnostiam, v ktorých sa nachádzajú deti, starí alebo chorí ľudia.

ČASŤ 1. VNÚTORNÉ A VONKAJŠIE JEDNOTKY

1. VNÚTORNÁ JEDNOTKA

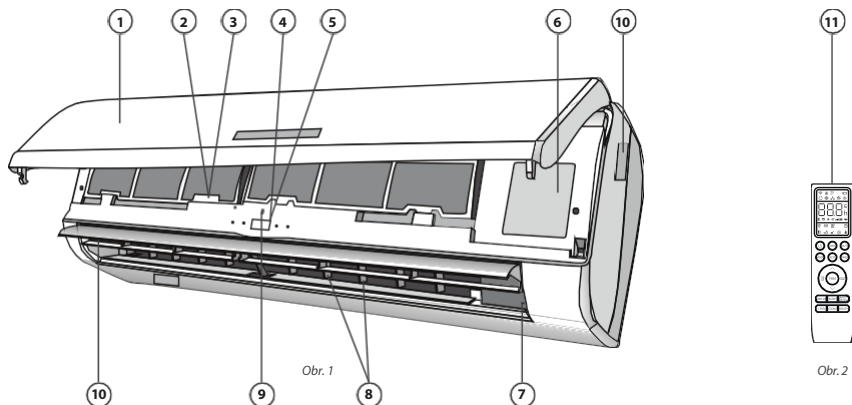

- | | |
|-------------------------------------------------------------------------------------------------------------------------------------------------------------------------------------------------------------------------------------|----------------------------------------------------------------------------------------------------------------------------------------------------------------------------------------------------------------------------------|
| <ol style="list-style-type: none"> 1. Predný panel 2. Vzduchový filter 3. Voliteľný filter (ak je nainštalovaný) 4. LED displej 5. Prijímač signálu 6. Kryt svorkovnice | <ol style="list-style-type: none"> 7. Generátor ionizátora (ak je nainštalovaný) 8. Deflektory 9. Núdzové tlačidlo 10. Žalúzia pre smer prúdenia vzduchu 11. Diaľkový ovládač |
|-------------------------------------------------------------------------------------------------------------------------------------------------------------------------------------------------------------------------------------|----------------------------------------------------------------------------------------------------------------------------------------------------------------------------------------------------------------------------------|

2. VONKAJŠIA JEDNOTKA

1. Mriežky na výstupe vzduchu
2. Menovitý štítok vonkajšej jednotky
3. Kryt svorkovnice
4. Plynový ventil
5. Kvapalinový ventil

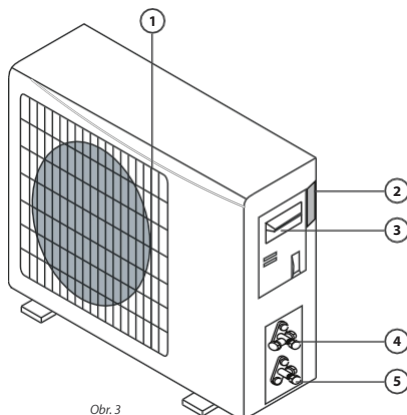



Obr. 3

ČASŤ 1. VNÚTORNÉ A VONKAJŠIE JEDNOTKY

3. DISPLEJ VNÚTORNEJ JEDNOTKY



Obr. 4

1.  **SLEEP**
Režim SLEEP
2.  **DISPLAY**
 1. Svieti počas prevádzky časovača, keď je klimatizácia v prevádzke
 2. Zobrazí kód poruchy pri výskyte poruchy.
3.  **ČASOVAČ**
Svieti počas prevádzky TIMER



POZNÁMKA

Všetky obrázky v príručke slúžia len na vysvetlenie. Vaša jednotka sa môže mierne líšiť. Rozhodujúci je skutočný tvar. Operácie a funkcie sú rovnaké.

4. MANUÁLNE OVLÁDANIE ZARIADENIA

Vnútorne jednotky sú vybavené tlačidlom na ovládanie zariadenia pri havárii na diaľku. Dostanete sa k nemu otvorením predného panela. Tlačidlo používajte len v prípade poruchy alebo potreby servisu bezdrôtového diaľkového ovládania.

5. FUNKCIA AUTOMATICKÉHO REŠTARTU

Výrobca prednastavil funkciu opätovného spustenia spotrebiča. V prípade náhleho výpadku napájania si modul zapamätá podmienky nastavenia pred výpadkom napájania, keď sa napájanie obnoví, prístroj sa automaticky zapne so všetkými nastaveniami zachovanými vďaka pamäťovej funkcii.

- **Ak chcete deaktivovať funkciu AUTO-RESTART**, postupujte :
 1. Vypnite klimatizáciu a zapojte ju do zásuvky.
 2. Stlačte núdzové tlačidlo a medzitým ho zapojte
 3. Tlačidlo podržte stlačené viac ako 10 sekúnd, kým z jednotky nezaznejú štyri krátke pípnutia. Funkcia AUTO- RESTART sa deaktivuje.
- **Ak chcete aktivovať funkciu AUTO- RESTART**, postupujte rovnako, kým z jednotky nezaznejú tri krátke pípnutia.

ČASŤ 1. VNÚTORNÉ A VONKAJŠIE JEDNOTKY

6. NÚDZOVÁ FUNKCIA

Ak diaľkový ovládač nefunguje alebo je potrebná údržba, postupujte takto: Otvorte a zdvihnite predný panel do uhla, aby ste dosiahli na núdzové tlačidlo.

1. Jedno stlačenie núdzového pípnutia vedie k nútej prevádzke COOLING (chladenie).
2. Dve stlačenia núdzového tlačidla v priebehu 3 sekúnd (dve pípnutia) vedú k nútej prevádzke VYKUROVANIE.
3. Ak chcete prístroj vypnúť, stačí opätovne stlačiť tlačidlo s jedným dlhým pípnutím.
4. Po 30 minútach nútej prevádzky začne klimatizácia automaticky pracovať v režime chladenia s automatickou rýchlosťou ventilátora.

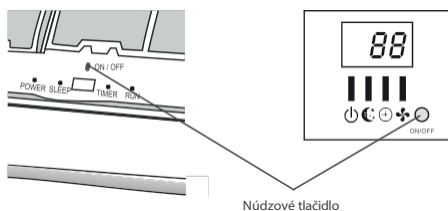

Obr. 5

⚠ POZNÁMKA

Núdzové tlačidlo sa v niektorých modeloch môže nachádzať v pravej časti zariadenia pod predným panelom.

7. PREVÁDZKOVÁ TEPLOTA

Teplota \ Režim	Prevádzka chladenia	Prevádzka vykurovania
Pokojevá teplota	16°C~32°C	0°C ~ 30°C
Vonkajšia teplota	-15°C~53°C	-20°C ~ 30°C

⚠ POZNÁMKA

Prístroj nefunguje okamžite, ak sa zapne po vypnutí alebo po zmene režimu počas prevádzky. ide o normálnu činnosť samoochrany, je potrebné počkať približne 3 minúty.

ČASŤ 2. ČISTENIE A ÚDRŽBA

Pravidelná údržba je nevyhnutná na udržanie účinnosti vašej klimatizácie. Pred vykonaním akejkoľvek údržby odpojte napájanie vytažením zástrčky zo zásuvky.

1. ČISTENIE VNÚTORNEJ JEDNOTKY

Protiprachový filter

1. Otvorte predný panel v smere šípky.
2. Jednou rukou držte predný panel zdvihnutý a druhou rukou vyberte vzduchový filter.
3. Ak je filter znečistený olejom, môžete ho umyť teplou vodou (nie vyššou ako 45 °C).
Nechajte sušiť na chladnom a suchom mieste.
4. Jednou rukou držte predný panel zdvihnutý a druhou rukou vložte vzduchový filter.
5. Zavrieť.

Elektrostatický filter a dezodoračný filter (ak je nainštalovaný) sa nedajú umývať ani regenerovať a musia sa vymeniť za nové filtre po každých 6 mesiacoch.



Obr.
6

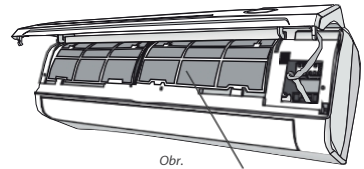

Obr.
7

Protiprachový filter

2. ČISTENIE VÝMENNÍKA TEPLA

1. Otvorte predný panel jednotky a vydržte ho až do jeho najväčšieho zdvihu a potom ho odklopte zo závesov, aby ste uľahčili čistenie.
2. Vnútornú jednotku čistite handričkou s vodou (nie vyššou ako 40 °C) a neutrálnym mydlom. Nikdy nepoužívajte agresívne rozpúšťadlá alebo čistiace prostriedky.
3. Ak je vonkajšia jednotka upchatá, odstráňte lístie a odpad a prach odstráňte prúdom vzduchu alebo trochou vody.

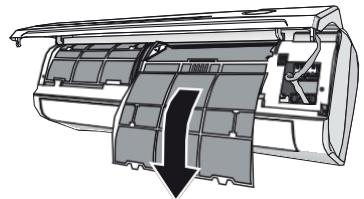

Obr.
8

3. ÚDRŽBA NA KONCI SEZÓN Y

1. Odpojte automatický spínač alebo zástrčku
2. Čistenie a výmena filtrov
3. Počas snežného dňa nechajte klimatizáciu niekoľko hodín pracovať vo ventilácii, aby sa vnútro jednotky mohlo úplne vysušiť.

4. VÝMENA BATÉRIÍ

Ak sa z vnútornej jednotky neozve potvrdzujúci signál alebo sa LCD displej neaktivuje, možno musíte vymeniť batérie. Odstráňte kryt na zadnej strane diaľkového ovládača a vložte nové batérie, pričom rešpektujte symboly + a -. Používajte len nové batérie. Ak klimatizácia nie je v , vyberte batérie z diaľkového ovládača.



POZOR

Batérie nevyhadzujte do bežného odpadu, ale do špeciálnych kontajnerov umiestnených na zberných miestach.

1. MALFUNKCIE

Porucha	Možné príčiny
Spotrebič nefunguje	Výpadok napájania/odpojená zástrčka
	Poškodený motor ventilátora vnútornej/vonkajšej jednotky
	Chybný termomagnetický istič kompresora
	Chybné ochranné zariadenie alebo poistky
	Uvoľnené spoje alebo vytiahnuté zástrčky
	Niekedy zastaví prevádzku, aby chránil spotrebič
	Napätie vyššie alebo nižšie ako rozsah napätia
	Aktívna funkcia TIMER-ON
	Poškodená elektronická riadiaca doska
Zvláštny zápach	Znečistený vzduchový filter
Hluk tečúcej vody	Nechajte Spätný tok kvapaliny v obehu chladiva
Z výstupu vzduchu vychádza jemná hmla	K tomu dochádza, keď je vzduch v miestnosti veľmi studený, napríklad v režime "CHLADENIE" alebo ODVLHČOVANIE/sušenie.
Je počuť zvláštny hluk	Tento hluk je spôsobený rozťahovaním alebo zmršťovaním predného panela v dôsledku zmien teploty a neznamená problém.
Nedostatočné prúdenie teplého alebo studeného vzduchu	Nevhodné nastavenie teploty.
	Prívod alebo odvod vzduchu z vnútornej alebo vonkajšej jednotky bol zablokovaný
	Vzduchový filter je zablokovaný
	Otáčky ventilátora nastavené na minimum
	Iné zdroje tepla v miestnosti
	Žiadne chladivo
Spotrebič nereaguje na príkazy	Dialkové ovládanie nie je dostatočne blízko vnútornej jednotky
	Batéria v diaľkovom ovládači sa mohla vybiť
	Prekážky medzi diaľkovým ovládaním a prijímačom signálu vo vnútornej jednotke
Displej je vypnutý	Aktívna funkcia LED
	Výpadok napájania

ČASŤ 3. RIEŠENIE PROBLÉMOV



POZOR

Klimatizáciu okamžite vypnite a odpojte napájanie v prípade:

- Zvláštne zvuky počas prevádzky
- Chybná elektronická riadiaca doska
- Chybné poistky alebo spínače
- Striekajúca voda alebo predmety vo vnútri spotrebiča
- Prehriate káble alebo zástrčky.
- Veľmi silné pachy vychádzajúce zo spotrebiča

2. CHYBOVÉ SIGNÁLY NA DISPLEJI

V prípade chyby sa na displeji vnútornej jednotky zobrazili nasledujúce chybové kódy:

KÓD	Svietidlo RUN	Opis problémov
E1	Blikne raz	Porucha snímača vnútornej teploty
E2	Blikne dvakrát	Porucha snímača vnútornej teploty potrubia
E6	Blikne 6-krát	Porucha motora vnútorného ventilátora

ČASŤ 4. DIALKOVÉ OVLÁDANIE

1. TLAČIDLÁ DIALKOVÉHO OVLÁDAČA

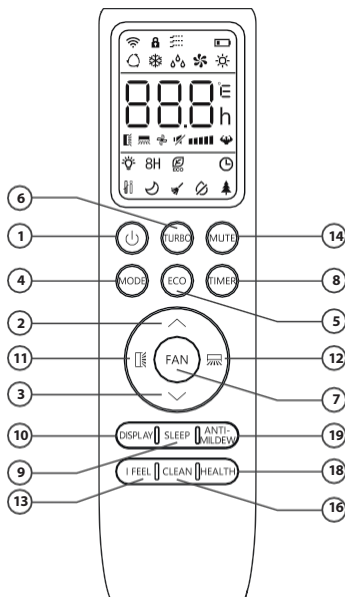

GOTE

Id	Tlačidlo	Funkcia
1.		Zapnutie/vypnutie klimatizácie .
2.		Zníženie teploty alebo hodín nastavenia časovača.
3.		Zvýšenie teploty alebo hodín nastavenia časovača.
4.	REŽIM	Výber režimu prevádzky (AUTO, CHLADENIE, SUŠENIE, VENTILÁTOR, OHREV).
5.	ECO	Aktivácia/deaktivácia funkcie ECO niektoré jednotky. Dlhým stlačením aktivujete/deaktivujete funkciu ohrevu na 8 °C (niektoré jednotky).
6.	TURBO	Aktivácia/deaktivácia funkcie TURBO (niektoré jednotky).
7.	FAN	Výber rýchlosti ventilátora automatická/tichá/nízka/stredná/vysoká/turbo.
8.	ČASOVAČ	Nastavenie času zapnutia/vypnutia časovača.
9.	SLEEP	Zapnutie/vypnutie funkcie SLEEP.
10.	DISPLAY	Zapnutie/vypnutie LED displeja.
11.		Zastavenie alebo spustenie horizontálneho pohybu žalúzií alebo nastavenie požadovaného smeru prúdenia vzduchu hore/dole.
12.		Zastavenie alebo spustenie horizontálneho pohybu žalúzií alebo nastavenie požadovaného smeru prúdenia vzduchu vľavo/vpravo.

13.	ČÍM SA	Zapnutie/vypnutie funkcie I FEEL / FOLLOW ME (niektoré jednotky).
-----	--------	-------------------------------------------------------------------















ČASŤ 4. DIAĽKOVÉ OVLÁDANIE

Id	Tlačidlo	Funkcia
14.	MUTE	Zapnutie/vypnutie funkcie SILENCE (niektoré jednotky).
15.	+ČASOVAČ REŽIMU	Aktivácia/deaktivácia funkcie CHILD-LOCK.
16.	CLEAN	Aktivácia/deaktivácia funkcie SELF-CLEAN (niektoré jednotky).
17.	+VYPNUTIE VENTILÁTORA	Aktivácia/deaktivácia funkcie GENTLE WIND / WINDLESS (niektoré jednotky).
18.	ZDRAVIE	Aktivácia/deaktivácia funkcií čistenia vzduchu (niektoré jednotky).
19.	ANTI-MILDEW	Aktivácia/deaktivácia funkcie proti plesniam (niektoré jednotky).









POZNÁMKA

- Zobrazenie a niektoré funkcie diaľkového ovládania sa môžu líšiť v závislosti od modelu.
- Tvar a umiestnenie tlačidiel a indikátorov sa môže líšiť v závislosti od modelu, ale ich je rovnaká.
- Prístroj potvrdí správny príjem každého tlačidla pípnutím.

2. DISPLEJ DIAĽKOVÉHO OVLÁDAČA

Nie.	Symbody	Význam
1.		Indikátor batérie
2.		Automatický režim
3.		Režim chladenia
4.		Suchý režim
5.		Režim iba ventilátor
6.		Režim vykurovania
7.		Režim ECO (niektoré jednotky)
8.		Časovač
9.		Indikátor teploty
10.		Rýchlosť ventilátora: Automatická/nízka/nízka-stredná/stredná-vysoká/vysoká
11.		Funkcia stlmenia (niektoré jednotky)
12.		Funkcia TURBO (niektoré jednotky)
13.		Automatický výkyv hore-dole
14.		Automatický výkyv vľavo/vpravo

ČASŤ 4. DIAĽKOVÉ OVLÁDANIE

Nie.	Symboly	Význam
15.		Funkcia SLEEP
16.		Funkcie čistenia vzduchu niektoré jednotky)
17.		Funkcia I FEEL / FOLLOW ME niektoré jednotky)
18.	8H	Funkcia ohrevu na 8 °C (niektoré jednotky)
19.		Indikátor signálu
20.		Funkcia GENTEL WIND / WINDLESS (niektoré jednotky)
21.		Detský zámok
22.		Zapnutie/vypnutie displeja
23.		Automatické čistenie iClean (SELF-CLEAN) (niektoré zariadenia)
24.		Automatické čistenie iAIR (ANTI-MILDEW) (niektoré zariadenia)



POZNÁMKA

Zobrazenie a niektoré funkcie diaľkového ovládania sa môžu líšiť v závislosti od modelu.

3. VÝMENA BATÉRIÍ

Odstráňte kryciu dosku batérie zo zadnej časti diaľkového ovládača stlačením a posunutím v smere šípky. Batérie nainštalujte tak, že na stranu s pružinou na diaľkovom ovládači vložíte (-). Nasadte späť kryt batérií jeho zasunutím na miesto.

1. Použite 2 ks batérií LRO3 AAA (1,5 V).

- Nepoužívajte nabíjateľné batérie.
- Keď už displej nie je čitateľný, vymeňte staré batérie za nové rovnakého typu.
- Batérie nevyhadzujte ako netriedený komunálny odpad. Takýto odpad je potrebné zbierať oddelene na špeciálne spracovanie.

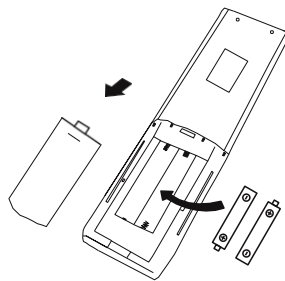

2. Pri každom prvom vložení batérií do diaľkového ovládača môžete nastaviť typ ovládania čerpadla Cooling only alebo Heating.

Hneď po vložení batérií vypnite diaľkový ovládač a postupujte podľa nasledujúceho postupu.

1. Dlhو stlačte tlačidlo **MODE** kým nezačne blikať ikona (), čím nastavíte typ Chladenie.
2. Dlhو stlačte tlačidlo **MODE** kým nezačne blikať ikona (), čím nastavíte typ vykurovacieho čerpadla

ČASŤ 4. DIAĽKOVÉ OVLÁDANIE

POZNÁMKA: Ak nastavíte diaľkové ovládanie do režimu chladenia, nebude možné aktivovať funkciu vykurovania v jednotkách s vykurovacím čerpadlom. Ak potrebujete resetovať, vyberte batérie a znova ich nainštalujte.

3. Zobrazenie teploty môžete naprogramovať medzi °C a °F.

1. **TURBO** Stlačením a podržaním tlačidla nad 5 sekúnd prejdete do režimu zmeny
2. **TURBO** Stlačte a podržte tlačidlo, kým sa neprepne na °C a °F;
3. Potom uvoľnite ng a 5 sekúnd, funkcia sa vyberie.



VAROVANIE

- Diaľkový ovládač nasmerujte na klimatizáciu.
- Skontrolujte, či sa medzi diaľkovým ovládačom a receptorom signálu vo vnútornej jednotke nenachádzajú žiadne predmety.
- Nikdy nenechávajte diaľkový ovládač vystavený slnečným lúčom.
- Diaľkový ovládač držte vo vzdialenosti najmenej 1 m od televízora alebo iných elektrických spotrebičov.
- Nemiešajte staré a nové batérie alebo batérie rôznych typov.
- Ak neplánujete zariadenie používať dlhšie ako 2 mesiace, nenechávajte v diaľkovom ovládači batérie.
- Batérie nevyhadzujte ako netriedený komunálny odpad. Informácie o správnej likvidácii batérií nájdete v miestnych zákonoch.
- Batérie môžu mať v spodnej časti ikony na likvidáciu chemický symbol. Tento chemický symbol znamená, že batéria obsahuje ťažký kov, ktorého koncentrácia presahuje určitú. Príkladom je Pb: Olovo (>0,004 %).
- Spotrebiče a použité batérie sa musia spracovať v špecializovanom zariadení na opätovné použitie, recykláciu a zhodnotenie. Zabezpečením správnej likvidácie pomôžete predísť možným negatívnym dôsledkom pre životné prostredie a ľudské zdravie.



Pb

ČASŤ 5. NÁVOD NA OBSLUHU

1. REŽIM CHLADENIA



Funkcia chladenia umožňuje klimatizácii ochladzovať miestnosť a znižovať vlhkosť vzduchu.

MODE Ak chcete aktivovať funkciu chladenia (COOL), stlačajte tlačidlo, kým sa na displeji nezobrazí symbol .

↙ Tlačidlom alebo nastavte nižšiu teplotu, ako je teplota v miestnosti.

2. REŽIM VYKUROVANIA



Funkcia vykurovania umožňuje klimatizácii vykurovať miestnosť.

MODE Ak chcete aktivovať funkciu vykurovania (HEAT), stlačajte tlačidlo, kým sa na displeji nezobrazí symbol .

↙ Tlačidlom alebo nastavte vyššiu teplotu, ako je teplota v miestnosti.

POZNÁMKA

V prevádzke HEATING môže spotrebič automaticky aktivovať cyklus rozmrazovania, ktorý je nevyhnutný na odstránenie námrazy na kondenzátore, aby sa obnovila jeho funkcia výmeny tepla. Tento postup zvyčajne trvá 2-10 minút.

Počas odmrazovania sa zastaví činnosť ventilátora vnútornej jednotky. Po odmrazovaní sa automaticky vráti do režimu VYKUROVANIE.

3. SUCHÝ REŽIM (niektoré jednotky)



Táto funkcia znižuje vlhkosť vzduchu, aby bola miestnosť pohodlnejšia.

MODE Ak chcete nastaviť režim DRY, stlačajte tlačidlo, kým sa na displeji nezobrazí. Aktivuje sa automatická funkcia prednastavenia.

4. REŽIM VENTILÁTORA (nie tlačidlo ventilátora)



Režim ventilátora, iba vetranie vzduchu.

MODE Ak chcete nastaviť režim FAN, stlačajte tlačidlo, kým sa na displeji nezobrazí.

5. Funkcia FAN SPEED (tlačidlo FAN)



Zmeňte prevádzkovú rýchlosť ventilátora.

FAN Stlačením tlačidla nastavte rýchlosť chodu ventilátora, možno ju nastaviť na AUTO/ MUTE/ LOW/ LOW- MID / MID/ MID-HIGH/ HIGH/ TURBO kruhovú rýchlosť.



ČASŤ 5. NÁVOD NA OBSLUHU

6. AUTOMATICKÝ REŽIM



Automatický režim.

[MODE] Ak chcete nastaviť režim AUTO, stlačte tlačidlo, kým sa na displeji nezobrazí. V režime AUTO sa režim chodu nastaví automaticky podľa teploty v miestnosti.

7. Funkcia CHILD-LOCK

1. **[MODE]** Dlhým stlačením tlačidla a tlačidla spolu túto funkciu aktivujete a opätovným stlačením túto deaktivujete.
2. Pri tejto funkcii nebude aktívne žiadne tlačidlo.

8. Funkcia TIMER - TIMER ON



Automatické zapnutie spotrebiča.

Keď je jednotka vypnutá, môžete nastaviť TIMER ON.

Čas automatického zapnutia nastavte podľa nasledujúceho postupu:

1. **[TIMER]** Stlačením tlačidla prvýkrát nastavte zapnutie a na displeji diaľkového ovládača sa zobrazí a bliká.
2. **[TIMER]** Stlačením tlačidla alebo na nastavte požadovaný čas zapnutia časovača. Pri každom stlačení tlačidla sa čas zvýši/zníži o pol hodiny v rozmedzí od 0 do 10 hodín a o jednu hodinu v rozmedzí od 10 do 24 hodín.
3. **[TIMER]** Druhým stlačením tlačidla potvrdíte.
4. **[MODE]** Po nastavení časovača nastavte potrebný režim (Cool/ Heat/ Auto/ Fan/ Dry) stlačením tlačidla. **[FAN]** Stlačením tlačidla nastavte potrebnú rýchlosť ventilátora. **[MODE]** Stlačením tlačidla alebo nastavte potrebnú prevádzkovú teplotu.

[TIMER] Zrušte ho stlačením tlačidla.

9. Funkcia TIMER - TIMER OFF



Automatické vypnutie spotrebiča.

Keď je jednotka zapnutá, môžete nastaviť časovač OFF.

Ak chcete nastaviť čas automatického vypnutia, ako je uvedené nižšie:

1. Skontrolujte, či je spotrebič zapnutý.
2. **[TIMER]** Stlačením tlačidla na prvýkrát nastavte vypnutie. **[TIMER]** Stlačením tlačidla alebo nastavte potrebný časovač.
3. **[TIMER]** Druhým stlačením tlačidla potvrdíte.

[TIMER] Stlačením tlačidla ho zrušte.

POZNÁMKA: Všetky programovania by sa mali vykonať do 5 sekúnd, inak sa nastavenie zruší.

ČASŤ 5. NÁVOD NA OBSLUHU

10. Funkcia SWING



1. Stlačením tlačidla SWING aktivujete žalúziu,

a. Stlačením tlačidla aktivujete horizontálne klapky, ktoré sa budú kývať smerom nahor a nadol, na displeji diaľkového ovládača sa zobrazí.

b. Stlačením aktivujete vertikálne deflektory, ktoré sa budú otáčať zľava doprava, na displeji diaľkového ovládača sa zobrazí.

c. Ak chcete zastaviť pohyb hojdačky v aktuálnom uhle, zopakujte to.

2. Dlhým stlačením alebo nad 3 sekundy vyberte viac uhlov smeru prúdenia vzduchu.



POZNÁMKA

- Nikdy neumiestňujte klapky ručne, mohlo by dôjsť k vážnemu poškodeniu jemného mechanizmu!
- Nikdy nekladajte prsty, palice ani iné predmety do vstupných alebo výstupných otvorov. Takýto náhodný kontakt s časťami pod napätím by mohol spôsobiť nepredvídateľné poškodenie alebo zranenie.

11. Funkcia TURBO (niektoré jednotky)



Ak chcete aktivovať funkciu turbo, stlačte tlačidlo a na displeji sa zobrazí. Opätovným stlačením túto funkciu zrušíte.

V režime COOL/ HEAT, keď zvolíte funkciu TURBO, spotrebič sa prepne do rýchleho režimu COOL alebo rýchleho režimu HEAT a bude pracovať s najvyššími otáčkami ventilátora, aby fúkal silný prúd vzduchu.

12. Funkcia MUTE (niektoré jednotky)



1. Stlačením tlačidla aktivujete túto funkciu a na displeji diaľkového ovládača sa zobrazí. Ak chcete túto funkciu deaktivovať, urobte to znova.

2. Keď sa spustí funkcia MUTE, na diaľkovom ovládači sa zobrazí automatická rýchlosť ventilátora a vnútorná jednotka bude pracovať pri najnižšej rýchlosti ventilátora, aby bol pocit ticha.

3. Po stlačení tlačidla FAN/ TURBO sa funkcia MUTE zruší. Funkciu MUTE nie je možné aktivovať v suchom režime.

13. Funkcia ECO (niektoré jednotky)



V tomto režime spotrebič automaticky nastaví prevádzku na úsporu energie.

Stlačte tlačidlo, na displeji sa zobrazí a spotrebič začne pracovať v režime ECO. Opätovným stlačením ho zrušíte.

POZNÁMKA: Funkcia ECO je k dispozícii v režime CHLADENIA aj VYKUROVANIA.

ČASŤ 5. NÁVOD NA OBSLUHU

14. Funkcia DISPLAY (vnútorný displej)



Zapnite/vypnite LED displej na paneli.

DISPLAY Stlačením tlačidla vypnete LED displej na paneli. Opätovným stlačením zapnete LED displej.

15. Funkcia SLEEP



Prednastavenie automatického prevádzkového programu.

SLEEP Stlačením tlačidla aktivujete funkciu SLEEP a na displeji sa zobrazí. Opätovným stlačením túto funkciu zrušíte.

Po 10 hodinách prevádzky v režime spánku sa klimatizácia prepne do predchádzajúceho režimu nastavenia.

16. Funkcia I FEEL / FOLLOW ME (niektoré jednotky)



I FEEL Stlačením tlačidla aktivujete funkciu, na displeji diaľkového ovládača sa zobrazí. Ak chcete túto funkciu deaktivovať, urobte to znova.

Táto funkcia umožňuje diaľkovému ovládaniu merať teplotu v aktuálnom mieste a poslať tento signál do klimatizácie, aby sa optimalizovala teplota vo vašom okolí a zabezpečilo sa pohodlie.

Po 2 hodinách sa automaticky deaktivuje.

18. Funkcia GENTEL WIND / WINDLESS (niektoré jednotky)

- FAN MUTE** Zapnite vnútornú jednotku a prepnite na režim CHLADENIE, potom dlho stlačte a tlačidlo spolu 3 sekundy, aby ste aktivovali túto funkciu, ktorá sa zobrazí na displeji. Ak ho chcete deaktivovať, urobte to znova.
- Táto funkcia automaticky zatvorí vertikálne klapky a poskytne vám príjemný pocit jemného vetra.

19. funkcia ZDRAVIE (niejaká jednotka)

- HEALTH** Najprv zapnite vnútornú jednotku, stlačením aktivujete túto funkciu, zobrazí sa na displeji. Ak ju chcete deaktivovať, urobte to znova.
- Keď sa spustí funkcia ZDRAVIE, ionizátor/plazma/ bipolárny ionizátor/ UVC lampy (v závislosti od modelov) budú pod napätím a v prevádzke.

20. Automatické čistenie iClean (SELF-CLEAN) (niektoré zariadenia)

Funkcia automatického čistenia iClean je pokročilá samočistiaca funkcia tepelného výmenníka vnútornej jednotky klimatizácie. Zahŕňa maximálne chladenie a následne maximálne ohrievanie výmenníka. Cieľom funkcie je odstrániť nežiaduce baktérie a plesne.

Voliteľné len pre niektoré invertorové spotrebiče s vykurovacím čerpadlom. Ak chcete túto aktivovať, vypnite vnútornú jednotku na

ČASŤ 5. NÁVOD NA OBSLUHU

CLEAN [AC] najprv stlačte tlačidlo, potom budete počuť pípnutie, objaví sa na vnútornej LED dióde a na displeji diaľkového ovládača.

1. Táto funkcia pomáha odvádzať nahromadené nečistoty, baktérie atď. z vnútorného výparníka.
2. Táto funkcia bude prebiehať približne 30 minút a potom sa vráti do režimu prednastavenia.  Túto funkciu môžete počas procesu zrušiť stlačením tlačidla .

Po dokončení alebo zrušení budete počuť 2 pípnutia.



POZNÁMKA

- Je normálne, ak sa počas tohto funkčného procesu vyskytne určitý hluk, pretože plastové materiály sa teplom rozpínajú a chladom zmršťujú.
- Túto funkciu odporúčame prevádzkovať pri nasledujúcich okolitých podmienkach, aby sa zabránilo určitým bezpečnostným ochranným prvkom.



Vnútorná jednotka	<Teplota 30°C 86°F)
Vonkajšia jednotka	<<41°F (5°C) Temp 86°F (30°C)

- Túto funkciu sa odporúča používať každé 3 mesiace.

21. Funkcia ohrevu na 8 °C (niektoré jednotky)

1.    Dlhým stlačením tlačidla nad 3 sekundy aktivujete túto funkciu a na displeji diaľkového ovládača sa zobrazí ().
Ak chcete túto funkciu deaktivovať, urobte to znova.
2. Táto funkcia automaticky spustí režim vykurovania, keď je teplota v miestnosti nižšia ako 8 °C, a vráti sa do pohotovostného režimu, ak teplota dosiahne 9 °C.
3. Ak je teplota v miestnosti vyššia ako 18 °C, spotrebič túto funkciu automaticky zruší.

22. Automatické čistenie iAIR (ANTI-MILDEW) (niektoré jednotky)

1.   V režime CHLADENIE/ SUŠENIE stlačením tlačidla aktivujete túto funkciu, ktorá sa zobrazí na displeji diaľkového ovládača;
2. Po vypnutí klimatizácie z režimu CHLADENIE/ SUŠENIE bude vnútorná jednotka pokračovať v prevádzke približne 15 minút, aby sa vysušila vnútorná jednotka;
3. Ak chcete túto funkciu zrušiť, stlačte ju znova alebo vyberte iné režimy.

Funkcia automatického čistenia iAIR (ANTI-MILDEW) je voliteľná funkcia, ktorá umožňuje sušenie výmenníka tepla vo vnútornej jednotke klimatizácie. Prostredníctvom tohto procesu možno odstrániť vlhkosť a potenciálne zdroje baktérií a plesní, čo prispieva k zlepšeniu kvality vzduchu v interiéri.

DODATOK PRE CHLADIVO R290/R32

ŠPECIFICKÉ INFORMÁCIE TÝKAJÚCE SA SPOTREBIČOV S CHLADIACIM PLYNOM R290 / R32.

- Dôkladne si prečítajte všetky upozornenia.
- Pri rozmrazovaní a čistení spotrebiča nepoužívajte žiadne iné náradie ako to, ktoré odporúča výrobná spoločnosť.
- Spotrebič musí byť umiestnený v priestore bez trvalých zdrojov vznietenia (napríklad: otvorený oheň, plynové alebo elektrické spotrebiče v prevádzke).
- Neprepichujte a nepáľte.
- Tento spotrebič obsahuje Y g (pozri typový štítok na zadnej strane zariadenia) chladiaceho plynu R290/R32.
- R290 / R32 je chladiaci plyn, ktorý je v súlade s európskymi smernicami o životnom prostredí. Žiadnu časť chladiaceho okruhu. Uvedomte si, že chladiace prostriedky nemusia obsahovať zápach.
- Ak sa spotrebič inštaluje, prevádzkuje alebo skladuje v nevetranom priestore, musí byť miestnosť navrhnutá tak, aby sa zabránilo hromadeniu úniku chladiva, ktoré by malo za následok riziko požiaru alebo výbuchu dôsledku vznietenia chladiva spôsobeného elektrickými ohrievačmi, sporákmi alebo inými zdrojmi vznietenia.
- Spotrebič sa musí skladovať tak, aby nedošlo k jeho mechanickému poškodeniu.
- Osoby, ktoré obsluhujú alebo pracujú v okruhu chladiva, musia mať príslušné osvedčenie vydané akreditovanou organizáciou, ktorá zabezpečuje spôsobilosť na zaobchádzanie s chladivami podľa osobitného hodnotenia uznávaného združeniami v tomto odvetví.
- Opravy sa musia vykonávať na základe odporúčania výrobnej spoločnosti.

Údržba a opravy, ktoré si vyžadujú pomoc iného kvalifikovaného personálu, sa musia vykonávať pod dohľadom osoby, ktorá je určená na používanie horľavých chladív.

Spotrebiče sa inštalujú, prevádzkujú a skladujú v miestnosti s podlahovou plochou väčšou ako 4 m². Spotrebič sa musí skladovať v dobre vetranom priestore, ktorého veľkosť zodpovedá ploche miestnosti určenej na prevádzku.

NÁVOD NA OPRAVU SPOTREBIČOV OBSAHUJÚCICH R290 / R32

1. VŠEOBECNÉ POKYNY

Tento návod na obsluhu je určený na používanie osobami, ktoré majú primerané skúsenosti s elektrickými, elektronickými, chladiacimi a mechanickými zariadeniami.

1.1. Kontroly v oblasti

Pred začatím prác na systémoch obsahujúcich horľavé chladivá je potrebné vykonať bezpečnostné kontroly, aby minimalizovalo riziko vznietenia. Pri opravách chladiaceho systému sa pred vykonaním prác na systéme musia dodržať nasledujúce bezpečnostné opatrenia.

1.2. Pracovný postup

Práce sa vykonávajú kontrolovaným postupom tak, aby sa minimalizovalo riziko prítomnosti horľavého plynu alebo výparov počas vykonávania prác.

1.3. Všeobecná pracovná oblasť

Všetci zamestnanci údržby a ostatní zamestnanci pracujúci v tejto oblasti musia byť poučení o charaktere prác. Je potrebné vyhýbať sa práci v stiesnených priestoroch. Okolie pracovného priestoru musí byť

oddelené. Zabezpečte, aby boli podmienky v oblasti bezpečné prostredníctvom kontroly horľavého materiálu.

DODATOK PRE CHLADIVO R290/R32

1.4. Kontrola prítomnosti chladiva

Pred začatím práce a počas nej sa priestor skontroluje vhodným detektorom chladiva, aby sa zabezpečilo, že technik si je vedomý potenciálne horľavej atmosféry. Uistite sa, že zariadenie na zisťovanie úniku je vhodné na použitie s horľavými chladivami, t. j. neiskrivé, primerane utesnené alebo iskrovo bezpečné.

1.5. Prítomnosť hasiaceho prístroja

Ak sa majú na chladiacom zariadení alebo súvisiacich častiach vykonávať akékoľvek práce za tepla, musí byť k dispozícii vhodné hasiace zariadenie. V blízkosti priestoru nabíjania suchý práškový hasiaci prístroj alebo hasiaci prístroj CO₂.

1.6. Žiadne zdroje vznietenia

Žiadna osoba vykonávajúca práce súvisiace s chladiacim systémom, ktoré zahŕňajú odkrytie akéhokoľvek potrubia, ktoré obsahuje alebo obsahovalo horľavé chladivo, nesmie používať žiadne zdroje zapálenia takým spôsobom, ktorý by mohol viesť k riziku požiaru alebo výbuchu. Všetky možné zdroje vznietenia vrátane fajčenia cigariet by mali byť v dostatočnej vzdialenosti od miesta inštalácie, opravy, odstraňovania a likvidácie, počas ktorých sa môže horľavé chladivo uvoľniť do okolitého priestoru. Pred začatím prác sa má okolie zariadenia preskúmať, aby sa zabezpečilo, že sa v ňom nenachádzajú žiadne horľavé riziká alebo riziká vznietenia. Musia sa umiestniť značky "Zákaz fajčenia".

1.7. Vetraná oblasť

Pred vniknutím do systému alebo vykonávaním akýchkoľvek horúcich prác sa uistite, že je priestor otvorený alebo že je dostatočne vetraný. Určitý stupeň vetrania musí pretrvávajúť aj počas prác. Vetrание by malo bezpečne rozptýliť akékoľvek uvoľnené chladivo a pokiaľ možno ho mimovoľne vypudíť do ovzdušia.

1.8. Kontroly chladiaceho zariadenia

Ak sa menia elektrické komponenty, musia byť vhodné na daný účel a zodpovedať správnej špecifikácii. Vždy sa musia pokyny výrobcu týkajúce sa údržby a servisu. V prípade pochybností sa obráťte na technické oddelenie výrobcu. Pri zariadeniach, v ktorých sa používajú horľavé chladivá, sa musia vykonať tieto kontroly: - veľkosť náplne je v súlade s veľkosťou miestnosti, v ktorej sú inštalované časti obsahujúce chladivo;

- aby ventilačné zariadenia a vývody fungovali primerane a neboli zablokované;
- ak sa používa nepriamy chladiaci okruh, kontroluje sa prítomnosť chladiva v sekundárnom okruhu;
- označenie zariadenia je naďalej viditeľné a čitateľné. Označenia a značky, ktoré sú nečitateľné, sa musia opraviť;
- chladiace potrubie alebo komponenty sú nainštalované na mieste, kde nie je pravdepodobné, že budú vystavené pôsobeniu akejkoľvek látky, ktorá môže spôsobiť koróziu komponentov obsahujúcich chladivo, pokiaľ nie sú komponenty vyrobené z materiálov, ktoré sú prirodzene odolné voči korózii alebo sú vhodne chránené proti takejto korózii.

1.9 Kontroly elektrických spotrebičov

Oprava a údržba elektrických komponentov musí zahŕňať počiatočné bezpečnostné kontroly a postupy kontroly komponentov. I Ak existuje porucha, ktorá by mohla ohroziť bezpečnosť, potom sa do obvodu nesmie pripojiť žiadny elektrický zdroj, kým sa porucha uspokojivo neodstráni. I Ak sa porucha nedá odstrániť okamžite, ale je potrebné pokračovať v prevádzke, použije sa primerané dočasné riešenie. Toto sa oznámi vlastníčkovi zariadenia, aby boli všetky strany informované:

- aby sa kondenzátory vybíjali: musí sa to robiť bezpečným spôsobom, aby sa zabránilo možnosti iskrenia;
- aby počas nabíjania, regenerácie alebo preplachovania systému neboli vystavené žiadne elektrické súčasti a vedenia pod napätím;
- aby bola kontinuita uzemnenia.

DODATOK PRE CHLADIVO R290/R32

2. OPRAVY UTESNENÝCH KOMPONENTOV

2.1. Počas opráv utesnených komponentov sa pred akýmkoľvek odstránením utesnených krytov atď. musia odpojiť všetky elektrické privody zo zariadenia, na ktorom sa pracuje. ak je počas servisu bezpodmienečne nutné mať elektrický privod k zariadeniu, potom sa na najkritickejšom mieste umiestni trvalo funkčná forma detekcie úniku, ktorá upozorní na potenciálne nebezpečnú situáciu.

2.2. Osobitná pozornosť sa musí venovať nasledujúcim činnostiam, aby sa zabezpečilo, že prácou na elektrických komponentoch sa plášť nezmení takým spôsobom, ktorý by ovplyvnil úroveň ochrany. To zahŕňa poškodenie káblov, nadmerný počet spojov, svorky, ktoré nie sú vyrobené podľa pôvodnej špecifikácie, poškodenie tesnení, nesprávnu montáž vývodiek atď.

Uistite sa, že je prístroj bezpečne namontovaný.

Uistite sa, že tesnenia alebo tesniace materiály nie sú znehodnotené tak, že už neslúžia na zabránenie prenikaniu horľavého prostredia. Náhradné diely musia byť v súlade so špecifikáciami výrobcu.

POZNÁMKA: Použitie silikónového tmelu môže znížiť účinnosť niektorých typov zariadení na zisťovanie netesností. Intrinsicky bezpečné komponenty sa nemusia pred prácou na nich izolovať.

3. OPRAVA ISKROVO BEZPEČNÝCH KOMPONENTOV

Do obvodu nepripájajte žiadne trvalé indukčné alebo kapacitné zaťaženie bez toho, aby ste sa uistili, že neprekročí prípustné napätie a prúd povolené pre používané zariadenie.

Intrinsicky bezpečné komponenty sú jediné typy, s ktorými možno pracovať v prítomnosti horľavej atmosféry. Skúšobný prístroj musí mať správnu menovitú hodnotu.

Vymieňajte iba diely určené výrobcom. Iné diely môžu spôsobiť vznietenie chladiva v atmosfére v dôsledku úniku.

4. KABELÁŽ

Skontrolujte, či kabeláž nebude vystavená opotrebovaniu, korózii, nadmernému tlaku, vibráciám, ostrým hranám alebo iným nepriaznivým vplyvom prostredia. Pri kontrole sa zohľadnia aj účinky starnutia alebo nepretržitých vibrácií zo zdrojov, ako sú kompresory alebo ventilátory.

5. DETEKCIA HORĽAVÝCH CHLADÍV

Pri hľadaní alebo zisťovaní úniku chladiva sa za žiadnych okolností nesmú používať potenciálne zdroje vznietenia. Nesmie sa používať halogenidový horák (ani žiadny iný detektor používajúci otvorený plameň).

6. METÓDY DETEKIE ÚNIKU

Pre systémy obsahujúce horľavé chladivá sa za prijateľné považujú tieto metódy zisťovania úniku. Na detekciu horľavých chladív sa používajú elektronické detektory úniku, ktorých citlivosť však nemusí byť dostatočná alebo môže byť potrebná ich recalibrácia. (Zariadenia na detekciu sa kalibrujú v priestore bez chladiva.) Uistite sa, že detektor nie je potenciálnym zdrojom vznietenia a je vhodný pre použité chladivo. Zariadenie na zisťovanie úniku musí byť nastavené na percento LFL chladiva a musí byť kalibrované na použitie a musí byť potvrdené vhodné percento plynu (maximálne 25 %).

Kvapaliny na zisťovanie netesností sú vhodné na použitie s väčšinou chladív, ale treba sa vyhnúť používaniu čistiacich prostriedkov obsahujúcich chlór, pretože chlór môže reagovať s chladivom a spôsobiť koróziu medeného potrubia.

Ak existuje podozrenie na únik, všetky otvorené plamene sa musia odstrániť/uhasiť.

DODATOK PRE CHLADIVO R290/R32

Ak sa zistí únik chladiva, ktorý si vyžaduje spájkovanie, všetko chladivo sa musí zo systému odobrať alebo izolovať (pomocou uzatváracích ventilov) v časti systému vzdialenej od úniku. Pred spájkovaním aj počas neho sa potom systém prečistí dusíkom bez obsahu kyslíka (OFN).

7. ODSTRÁNENIE A EVAKUÁCIA

Pri prenikaní do chladiaceho okruhu za účelom opravy - alebo na akýkoľvek iný účel - sa musia použiť bežné postupy. Je však dôležité dodržiavať osvedčené postupy, pretože sa pri nich berie do úvahy horľavosť. Musí sa tento postup: odstrániť chladivo; prečistiť okruh inertným plynom; vyprázdniť; opäť prečistiť inertným plynom; otvoriť okruh rezaním alebo spájkovaním.

Náplň chladiva sa musí doplniť do správnych regeneračných fliaš. Systém sa "prepláchne" OFN, aby bola jednotka bezpečná. Tento proces sa môže opakovať niekoľkokrát. Na túto úlohu sa nesmie použiť stlačený vzduch ani kyslík. Preplachovanie sa dosiahne zrušením podtlaku v systéme pomocou OFN a pokračovaním v plnení až do dosiahnutia pracovného tlaku, potom vypustením do atmosféry a nakoniec stiahnutím do podtlaku. Tento postup sa opakuje, kým sa v systéme nenachádza žiadne chladivo.

Keď sa použije konečná náplň OFN, systém sa musí odvzdušniť na atmosférický tlak, aby sa umožnilo prácu. Táto operácia je absolútne nevyhnutná, ak sa majú operácie spájkovania potrubia. Uistite sa, že výstup z vákuovej vývevy nie je v blízkosti žiadnych zdrojov vznietenia a že je k dispozícii ventilácia.

8. POSTUPY ÚČTOVANIA

Okrem bežných postupov nabíjania sa musia dodržiavať tieto požiadavky. Zabezpečte, aby pri používaní nabíjacieho zariadenia nedošlo ku kontaminácii rôznych chladív. Hadice alebo potrubia musia čo najkratšie, aby sa minimalizovalo množstvo chladiva, ktoré sa v nich nachádza. Flaše sa musia udržiavať vo vzpriamenej polohe. Pred plnením chladiva do chladiaceho systému zabezpečte, aby bol chladiaci systém uzemnený. Po dokončení plnenia systém označte (ak už nie je). Je potrebné dbať na to, aby nedošlo k preplneniu chladiaceho systému. Pred opätovným naplnením systému sa musí vykonať tlaková skúška s OFN. Po dokončení plnenia, ale pred uvedením do prevádzky, sa musí systém podrobiť skúške tesnosti. Následná skúška tesnosti sa vykoná pred opustením pracoviska.

9. VYRAĐOVANIE Z PREVÁDZKY

Pred vykonaním tohto postupu je nevyhnutné, aby bol technik úplne oboznámený so zariadením a všetkými jeho podrobnosťami. odporúča sa dodržiavať osvedčený postup, aby sa všetky chladiace prostriedky regenerovali bezpečne. Pred úlohy sa odoberie vzorka oleja a chladiva pre prípad, že by sa pred opätovným použitím regenerovaného chladiva vyžadovala analýza. je nevyhnutné, aby bolo pred začatím úlohy k dispozícii elektrické napájanie 4 GB.

- a. Oboznámte sa so zariadením a jeho prevádzkou.
- b. Elektricky izolujte systém.
- c. Pred vykonaním postupu sa uistite, že k dispozícii mechanické manipulačné zariadenie na manipuláciu s fľašami s chladivom, ak je potrebné;
- d. Všetky osobné ochranné prostriedky sú k dispozícii a správne sa používajú; na proces obnovy neustále dohliada kompetentná osoba;
- e. rekuperačné zariadenia a fľaše spĺňajú príslušné normy.
- f. Ak je to možné, odčerpajte chladiaci systém.
- g. Ak nie je možné podtlak, vytvorte rozdeľovač, aby bolo možné odvádzať chladivo z rôznych častí systému.
- h. Pred regeneráciou sa uistite, že je valec umiestnený na váhe.
- i. Spustite regeneračný stroj a pracujte podľa pokynov výrobcu.
- j. fľaše. (Nádoba nesmie byť naplnená viac ako 80 % objemu kvapaliny).
- k. ~~Neprekračujte maximálny pracovný tlak fľaše, a to ani dočasne.~~

DODATOK PRE CHLADIVO R290/R32

- I. Po správnom naplnení tlakových fliaš a ukončení procesu sa uistite, že tlakové fľaše a zariadenie sú okamžite odstránené z miesta a všetky uzatváracie ventily na zariadení sú .
- m. Zachytené chladivo sa nesmie plniť do iného chladiaceho systému, pokiaľ nebolo vyčistené a skontrolované.

10. OZNAČOVANIE

Zariadenie musí byť označené štítkom, na ktorom sa uvádza, že bolo vyradené z prevádzky a vypustené chladivo. Štítko musí byť datovaný a podpísaný. Zabezpečte, aby boli na zariadení umiestnené štítky s informáciou, že zariadenie obsahuje horľavé chladivo.

11. RECOVERY

Pri odstraňovaní chladiva zo systému, či už z dôvodu servisu alebo vyradenia z prevádzky, sa odporúča dodržiavať osvedčené postupy, aby sa všetky chladivá odstránili bezpečne. Pri prečerpávaní chladiva do fliaš zabezpečte, aby sa používali len vhodné fľaše na regeneráciu chladiva. Zabezpečte, aby bol k dispozícii správny počet fliaš uskladnenie celkovej náplne systému. Všetky fľaše, ktoré sa majú použiť, sú určené pre regenerované chladivo a označené pre toto chladivo (t. j. špeciálne fľaše na regeneráciu chladiva). Tlakové fľaše musia byť vybavené poistným ventilom a príslušnými uzatváracími ventilmi v dobrom technickom stave. Prázdne fľaše na regeneráciu sa pred regeneráciou vyprázdnia a podľa možnosti ochladia.

Zariadenie na regeneráciu musí byť v dobrom technickom stave so súborom pokynov týkajúcich sa zariadenia, ktoré je k dispozícii, a musí byť vhodné na regeneráciu horľavých chladív. Okrem toho musí byť k dispozícii súprava kalibrovaných váh v dobrom prevádzkovom stave. Hadice musia byť kompletne s rozpojovacími spojkami bez netesností a v dobrom stave. Pred použitím zariadenia na regeneráciu skontrolujte, či je il v uspokojivom prevádzkovom stave, či bol riadne udržiavaný a či sú všetky súvisiace elektrické komponenty utesené, aby sa zabránilo vznieteniu v prípade úniku chladiva. V prípade pochybností sa poraďte s výrobcom.

Získané chladivo sa vráti dodávateľovi chladiva v správnej regeneračnej fľaši a vybaví sa príslušný doklad o odovzdaní odpadu. Nemiešajte chladivá v rekuperačných jednotkách a už vôbec nie vo fľašiach. I Ak sa majú odstrániť kompresory alebo kompresorové oleje, uistite sa, že boli odčerpané na prijateľnú úroveň, aby ste sa uistili, že v mazive nezostalo horľavé chladivo. Proces evakuácie sa musí vykonať pred vrátením kompresora dodávateľom. Na urýchlenie tohto procesu sa musí použiť len elektrické ohrievanie telesa kompresora. Keď sa zo systému vypúšťa olej, il sa musí vykonať bezpečne.

POZNÁMKY

.....

.....

.....

.....

.....

.....

.....

.....

.....

.....

.....

.....

.....

.....

.....

.....

.....

.....

.....

.....

.....

.....

.....

.....

e-mailinfo@rotenso.com



PECIATKA INSTALACIJA

www.rotenso.com